

P:\V\I\ES\A0000158\02\_VIGENTES\PLANES\0701H01-17TRANS.DWG - 21/06/2021

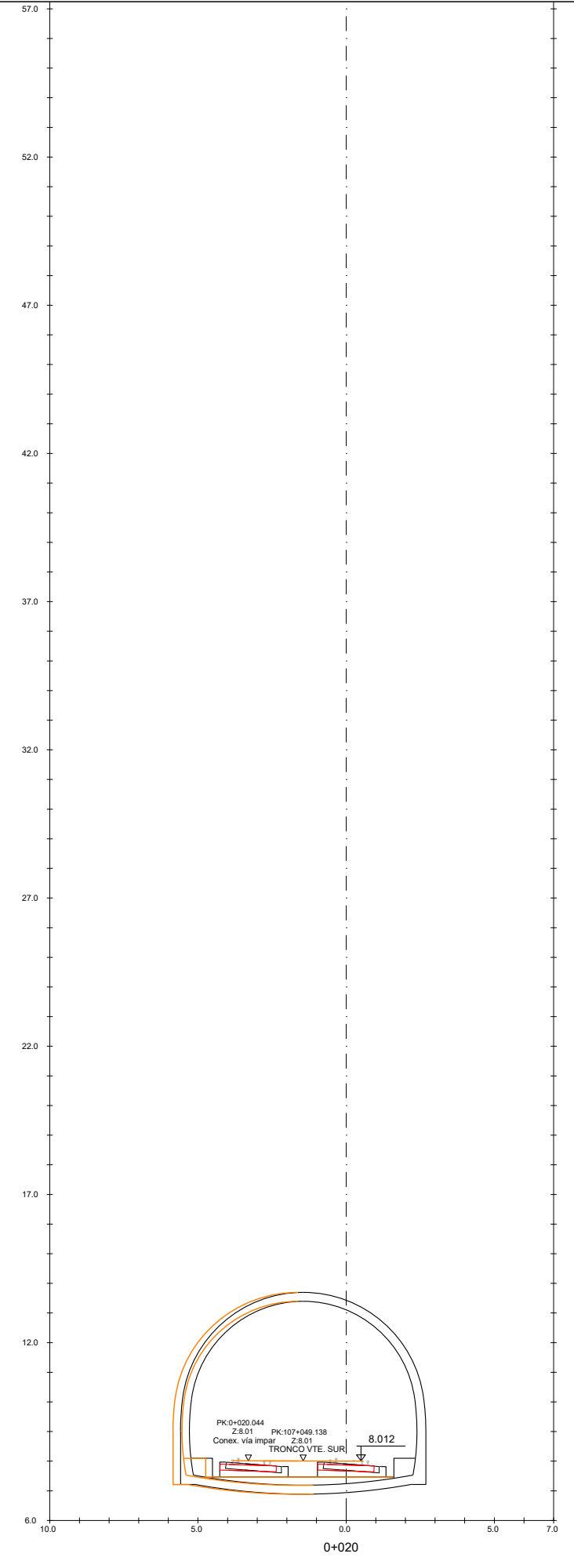

A	proyecto	jun.21		
rev.	clase de modificación	fecha	hombre	comp. obra
birazterteak / revisiones:				
aholkularia / consultor:		ingeniari egilea / ingeniero autor:		
referencia consultor		referencia		

P:\VIVEIS\A0000158\_02\_VIGENTES\PLANES\0701H01-17TRANS.DWG - 21/06/2021

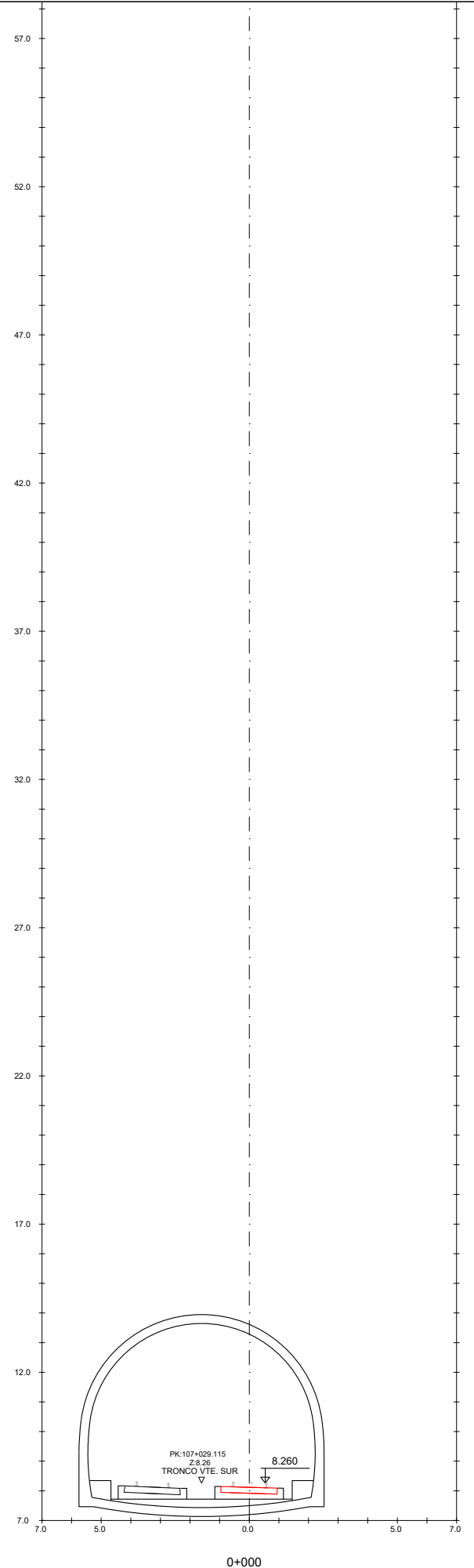
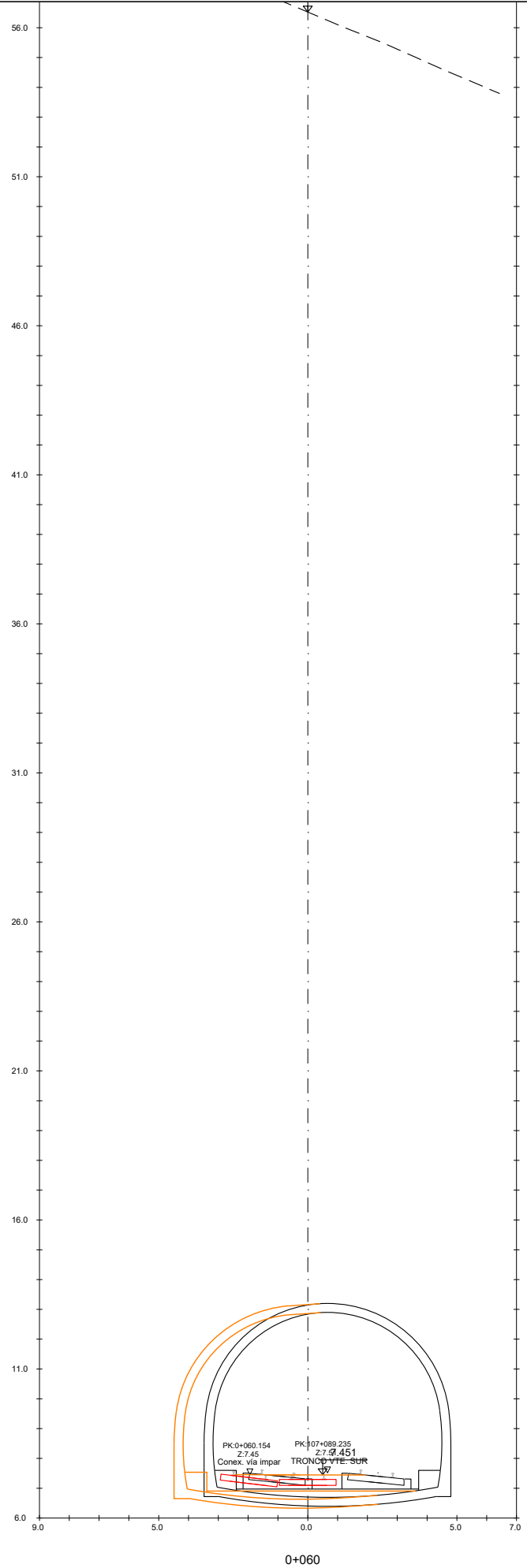
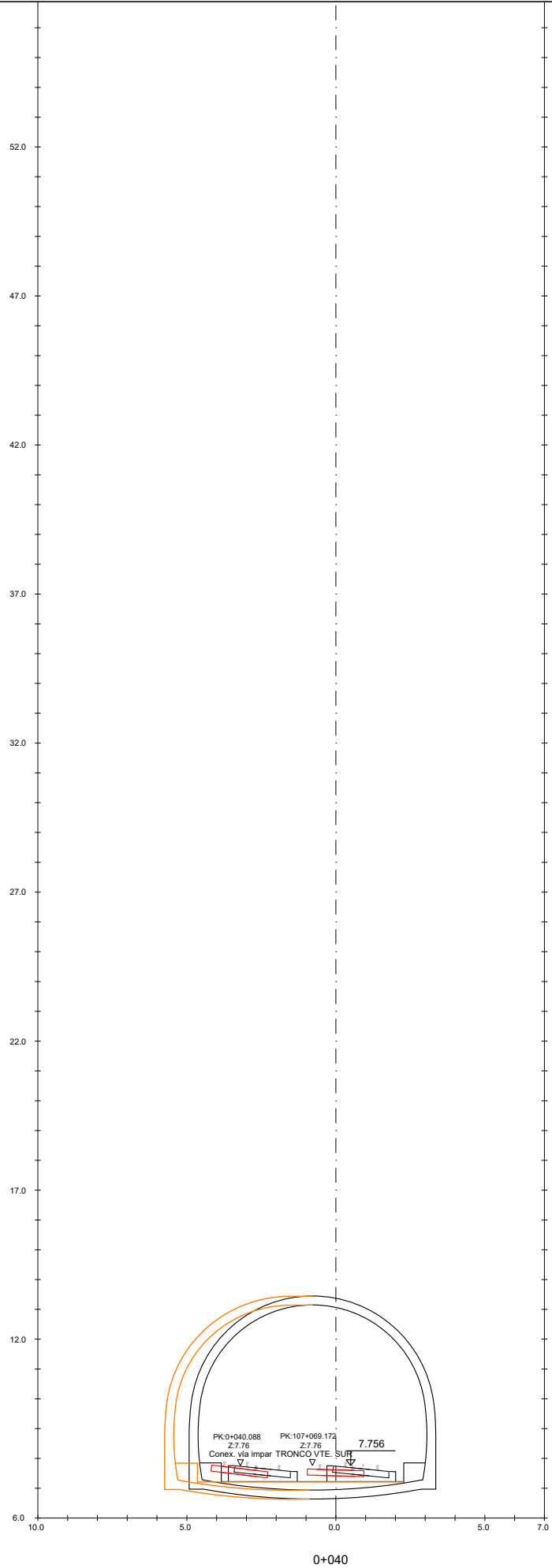

A	proyecto	jun.21		
rev.	clase de modificación	fecha	hombre	comp. obra
biraztertzeak / revisiones:				
aholkularia / consultor:		ingeniari egilea / ingeniero autor:		
referencia consultor		referencia		

P:\V\I\ES\A000015B\02\_VIGENTES\PLANES\0701H01-17TRANS.DWG - 21/06/2021

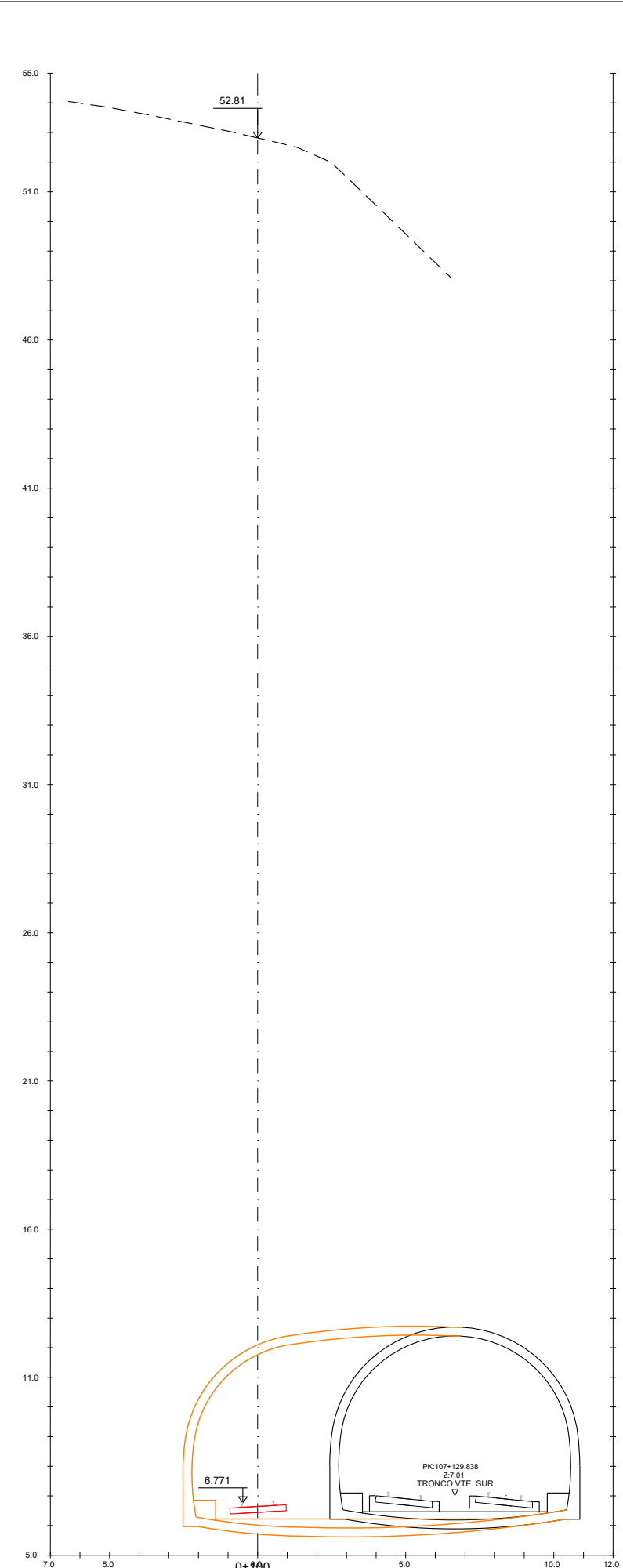
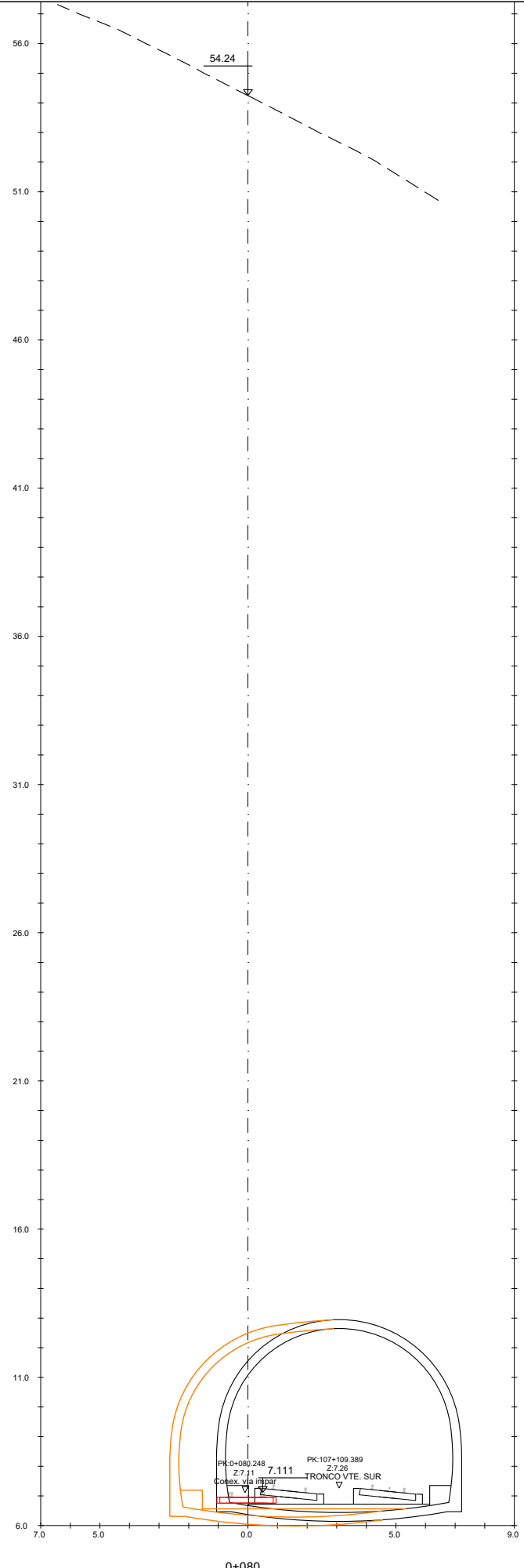

A	proyecto	jun.21		
rev.	clase de modificación	fecha	hombre	comp. obra
birazterteak / revisiones:				
aholkularia / consultor:		ingenieri egilea / ingeniero autor:		
referencia consultor		referencia		

P:\VIVES\A000015B\02\_VIGENTES\PLANES\0701H01-17TRANS.DWG - 21/06/2021

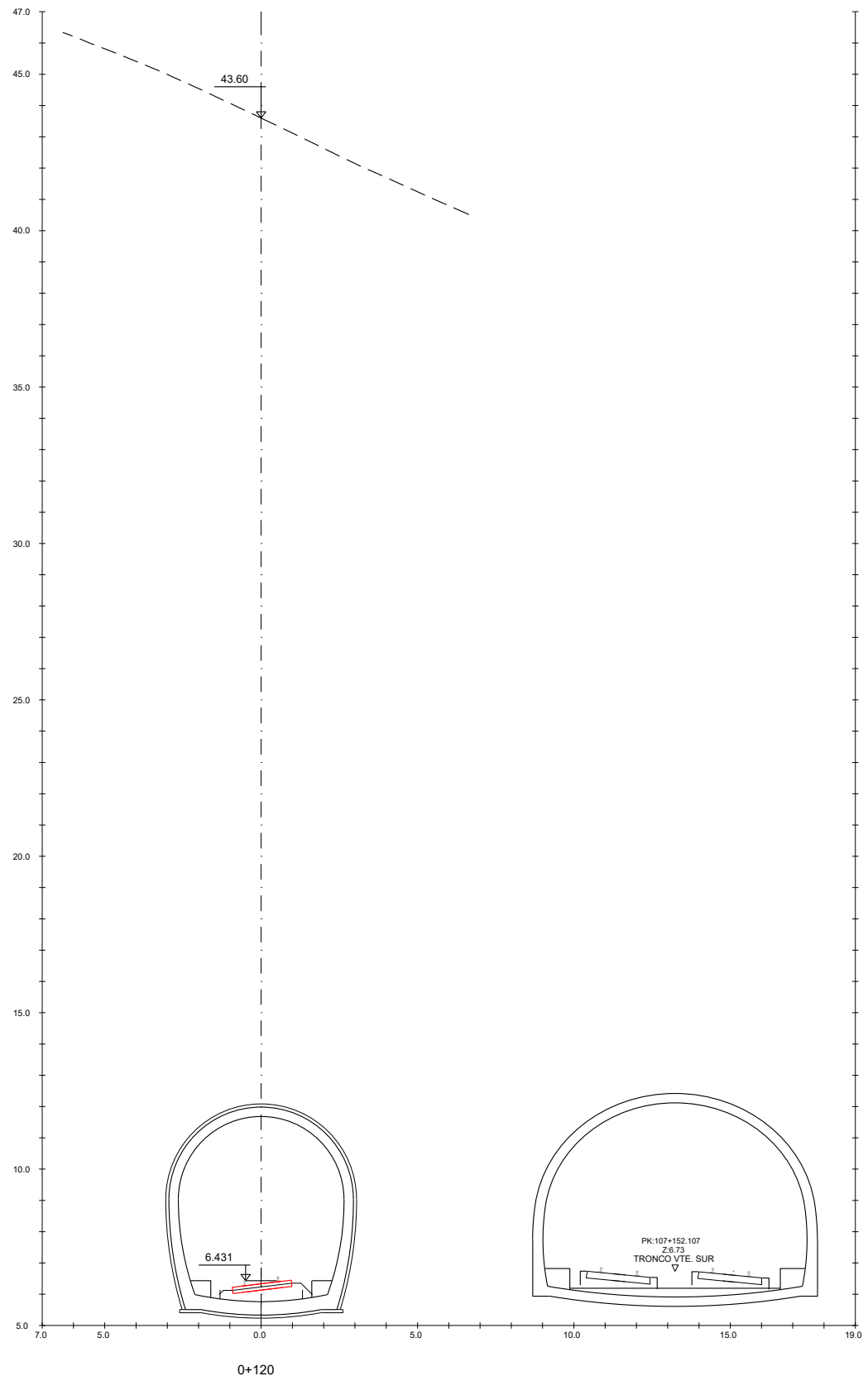

A	proyecto	jun.21			
rev.	clase de modificación	fecha	hombre	comp.	obra
birazterteak / revisiones:					
aholkularia / consultor:			ingeniari egilea / ingeniero autor:		
referencia consultor			referencia		

P:\VIVES\X000015B\02\_VIGENTES\PLANES\0701H01-17TRANS.DWG - 21/06/2021

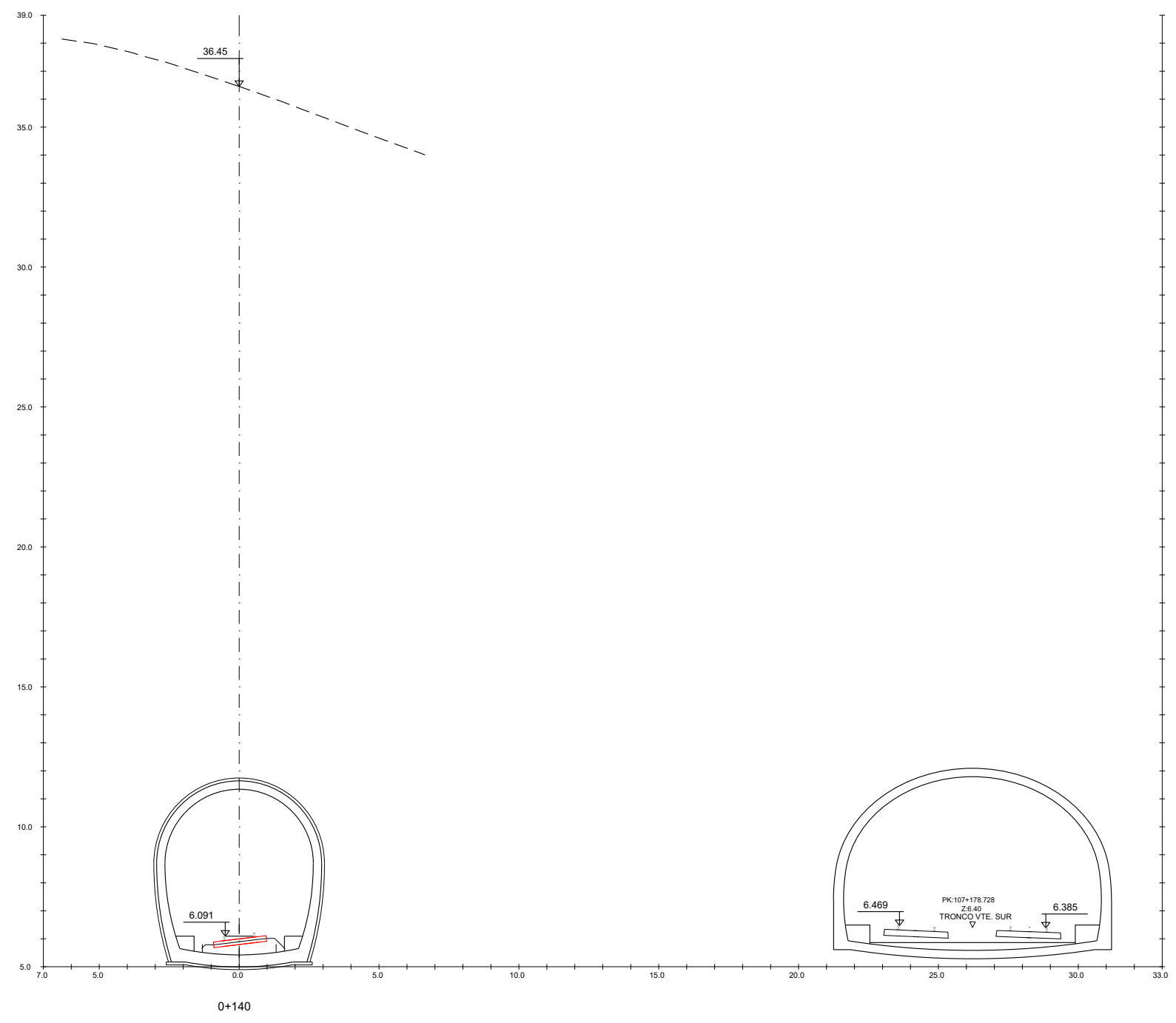

A	proyecto	jun.21		
rev.	clase de modificación	fecha	hombre	comp. obra
birazterteak / revisiones:				
aholkularia / consultor:		ingeniari egilea / ingeniero autor:		
referencia consultor		referencia		

P:\VIVES\X000015B\02\_VIGENTES\PLANES\0701H01-17TRANS.DWG - 21/06/2021

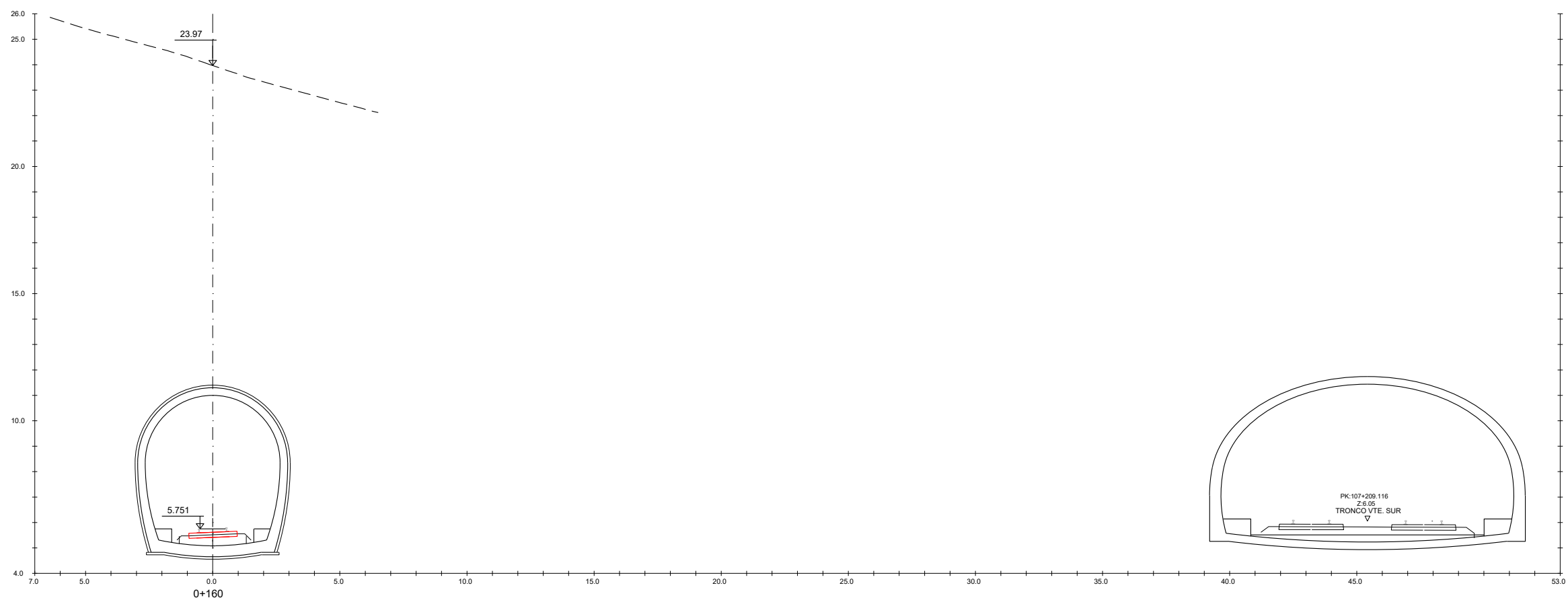

A	proyecto	jun.21			
rev.	clase de modificación	fecha	hombre	comp.	obra
birazterteak / revisiones:					
aholkularia / consultor:			ingeniari egilea / ingeniero autor:		
<b>FUGRUM</b>					
referencia consultor			referencia		

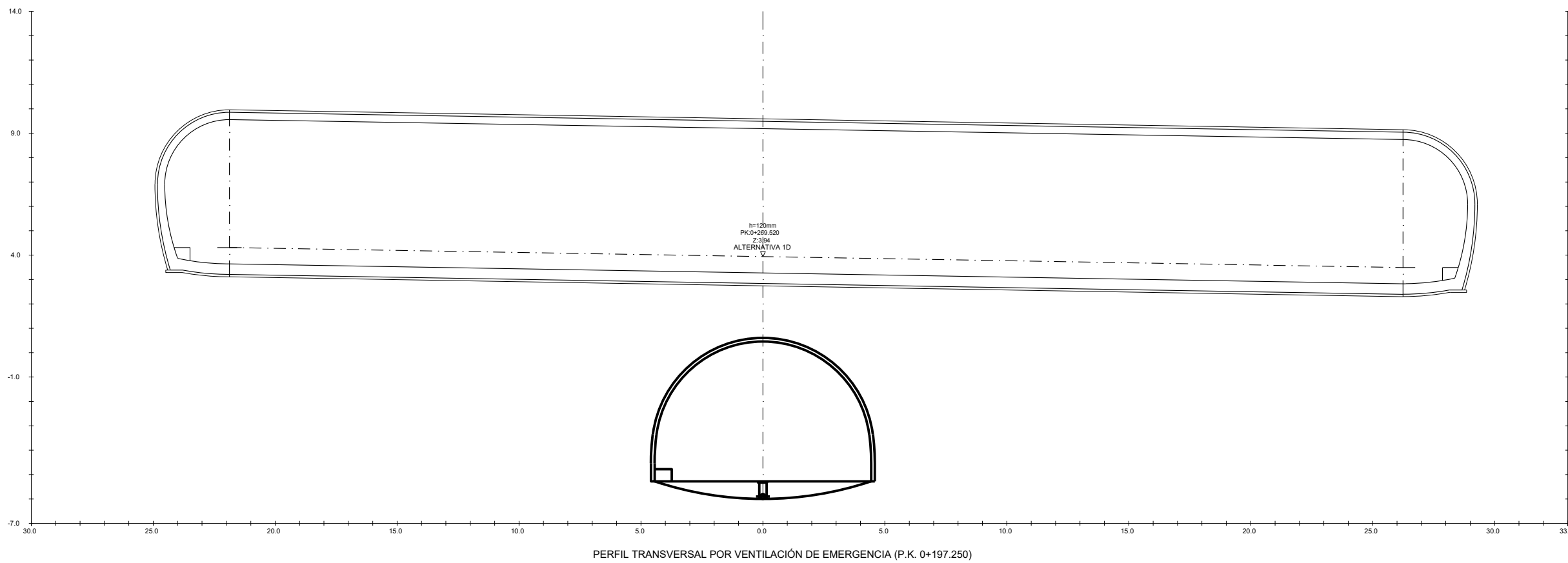
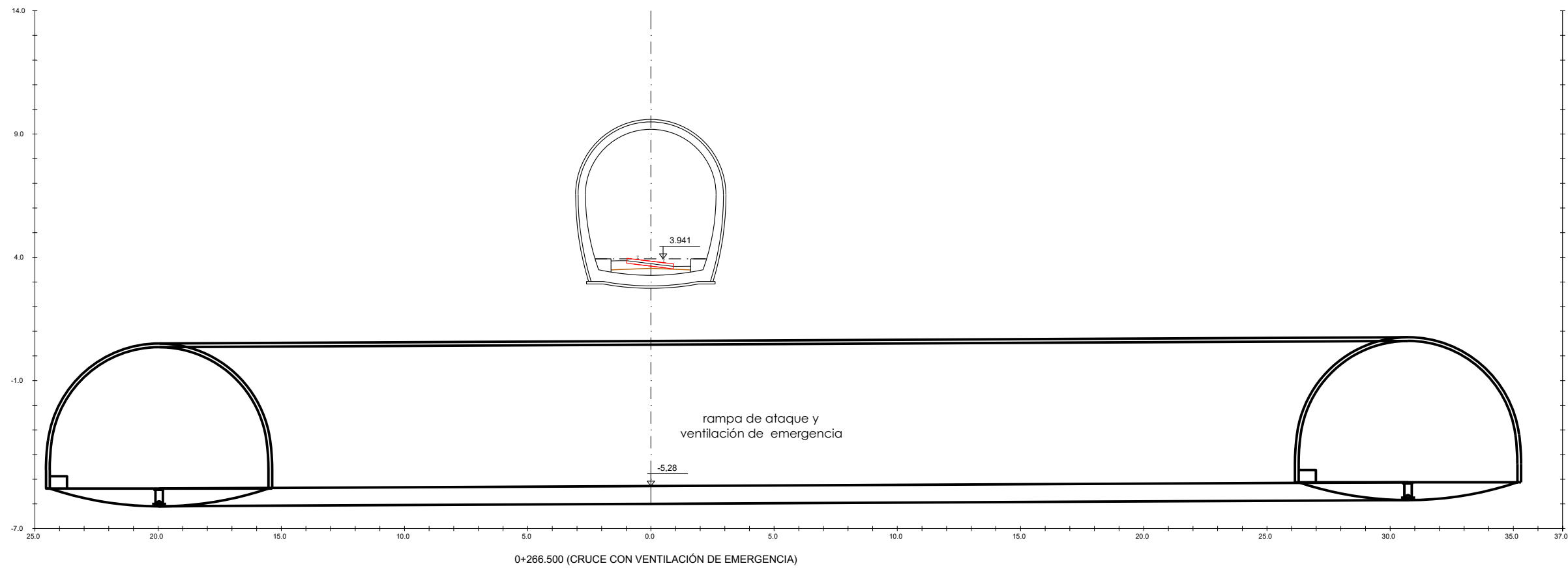

A	proyecto	jun.21		
rev.	clase de modificación	fecha	hombre	comp. obra
birazterteak / revisiones:				
aholkularia / consultor:		ingeniari egilea / ingeniero autor:		
referencia consultor		referencia		

P:\VIVES\A000015B\02\_VIGENTES\PLANES\0701H01-17TRANS.DWG - 21/06/2021

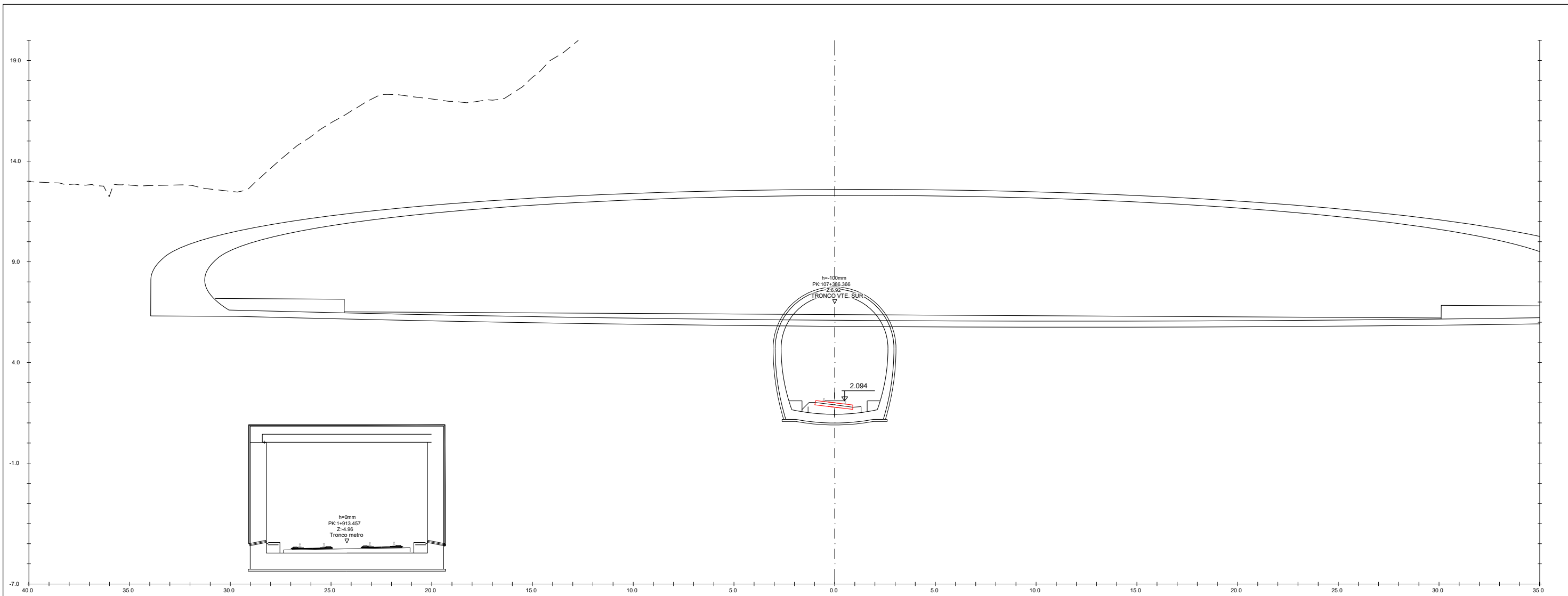

0+375.117 (CRUCE CON TRONCO VTE SUR)

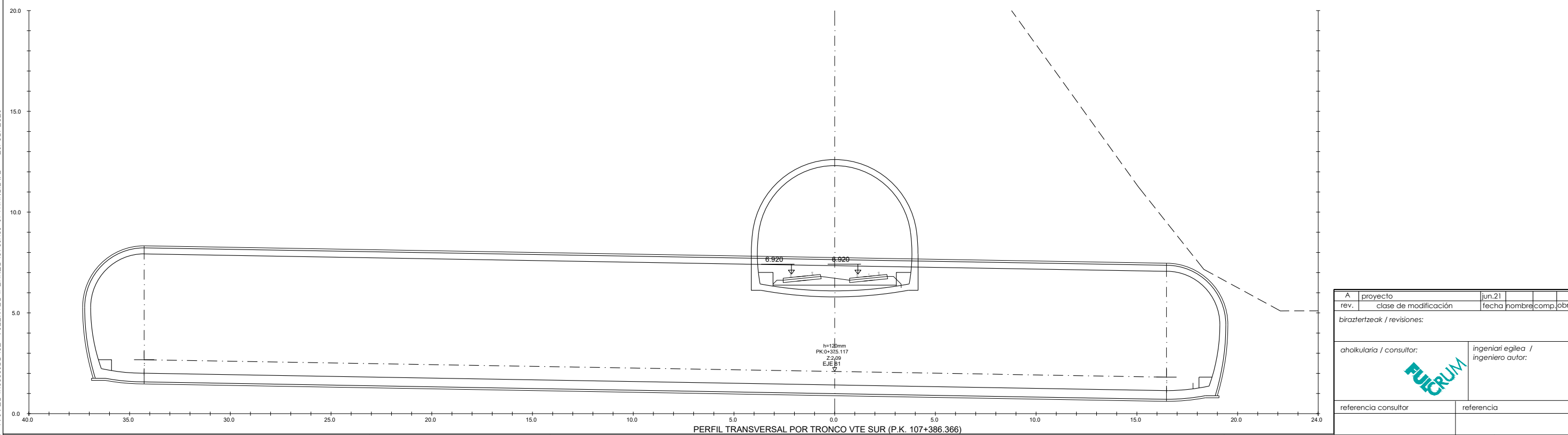

PERFIL TRANSVERSAL POR TRONCO VTE SUR (P.K. 107+386.366)

A	proyecto	jun.21		
rev.	clase de modificación	fecha	hombre	comp. obra
birazterteak / revisiones:				
aholkularia / consultor:		ingeniari egilea / ingeniero autor:		
referencia consultor		referencia		

P:\V\VEIS\A0000158\_02\_VIGENTES\PLANES\0701H01-17TRANS.DWG - 21/06/2021



P:\VIVES\X0000158\_02\_VIGENTES\PLANES\0701H01-17TRANS.DWG - 21/06/2021

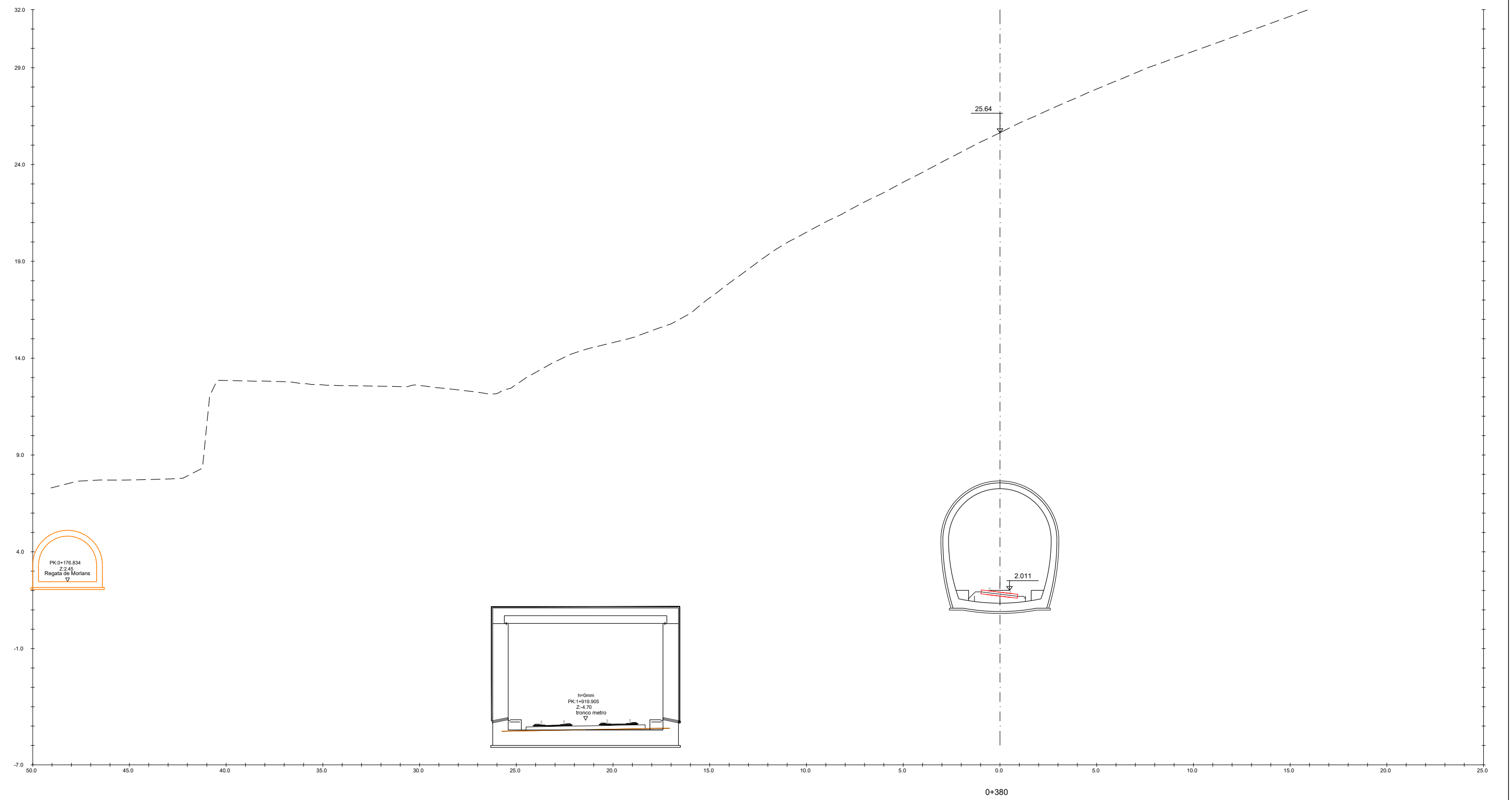

A	proyecto	jun.21			
rev.	clase de modificación	fecha	hombre	comp.	obra
birazterteak / revisiones:					
aholkularia / consultor:			ingeniari egilea / ingeniero autor:		
referencia consultor			referencia		

P:\VIVES\X0000158\_02\_VIGENTES\PLANES\0701H01-17TRANS.DWG - 21/06/2021

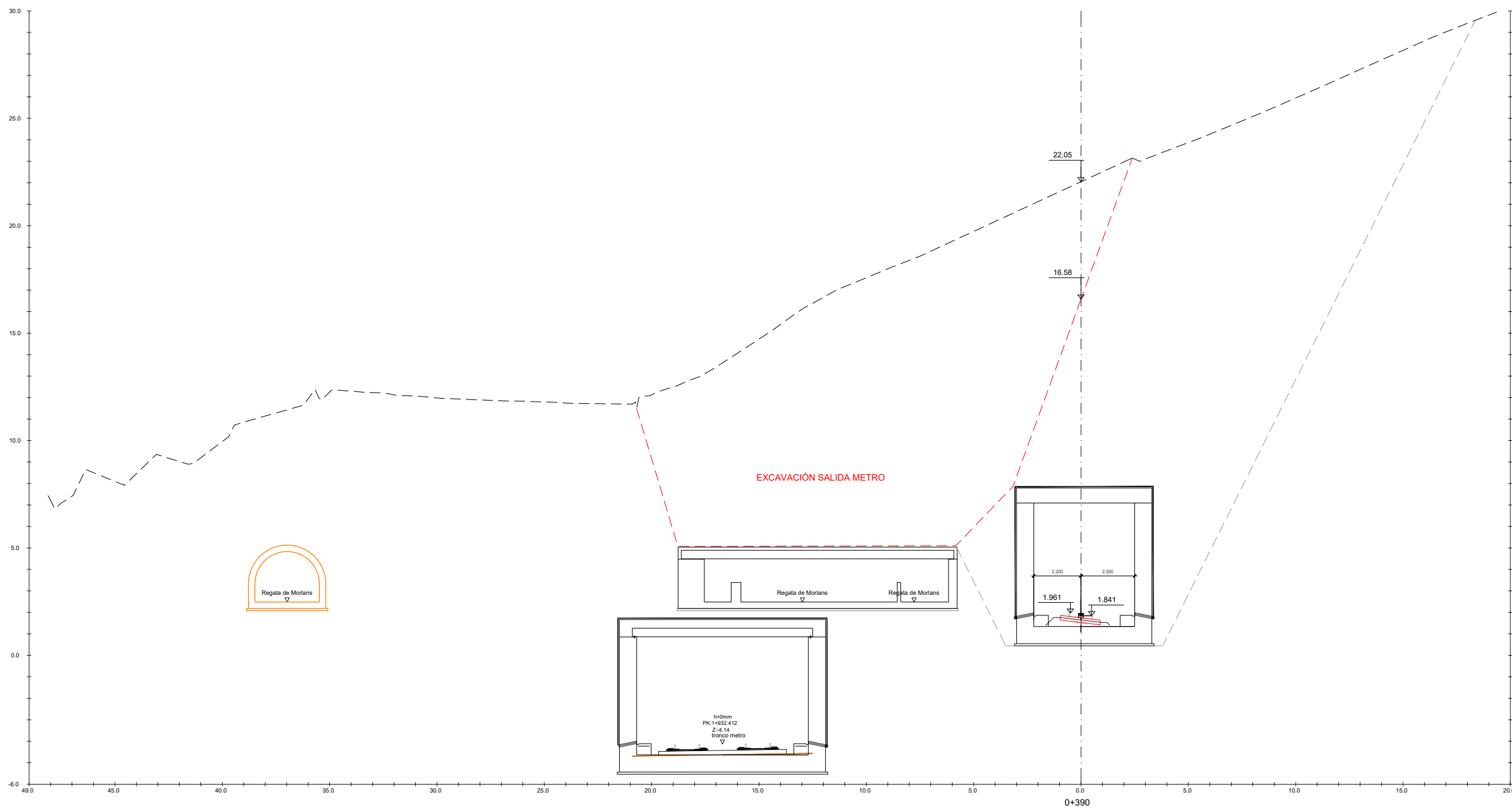

A	proyecto	jun.21		
rev.	clase de modificación	fecha	hombre	comp. obra
birazterteak / revisiones:				
aholkularia / consultor:		ingeniari egilea / ingeniero autor:		
<b>FUGRUM</b>				
referencia consultor		referencia		

P:\VIVES\X0000158\_02\_VIGENTES\PLANES\0701H01-17TRANS.DWG - 21/06/2021

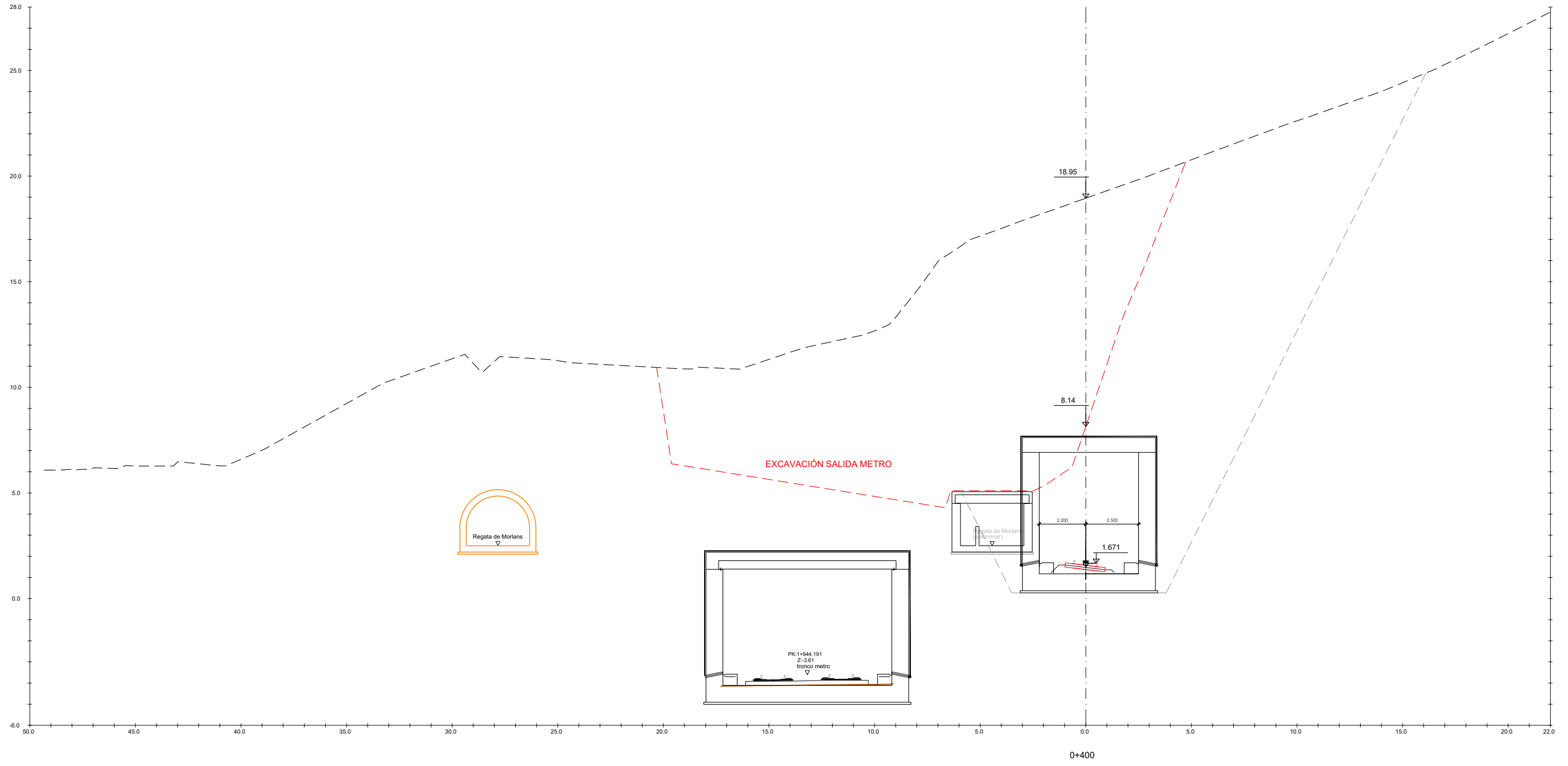

A	proyecto	jun.21		
rev.	clase de modificación	fecha	hombre	comp. obra
birazterteak / revisiones:				
aholkularia / consultor:		ingenieri egilea / ingeniero autor:		
<b>FUGRUM</b>				
referencia consultor		referencia		

P:\VIVES\X0000158\_02\_VIGENTES\PLANES\0701H01-17TRANS.DWG - 21/06/2021

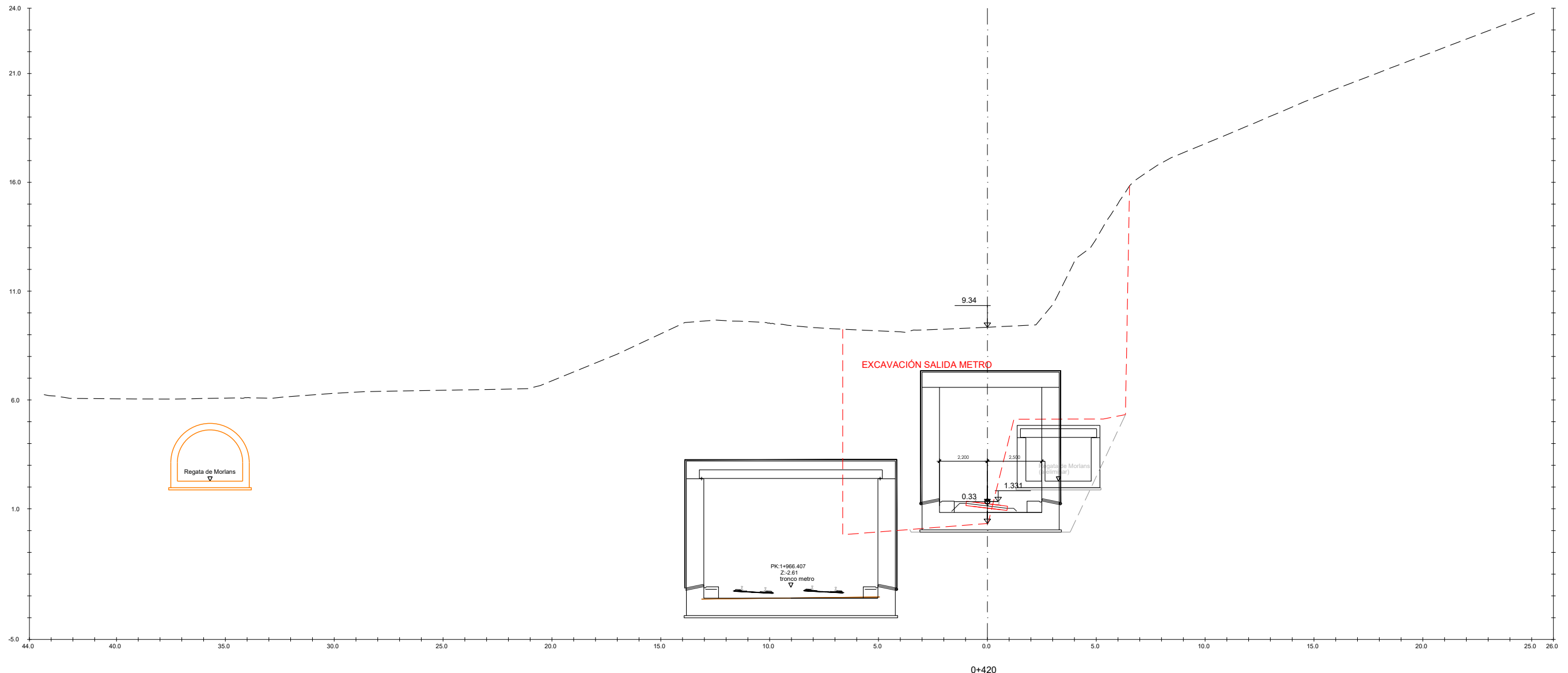

A	proyecto	jun.21		
rev.	clase de modificación	fecha	hombre	comp. obra
birazterteak / revisiones:				
aholkularia / consultor:		ingeniari egilea / ingeniero autor:		
<b>FUGRUM</b>				
referencia consultor		referencia		

P:\VIVES\X0000158\02\_VIGENTES\PLANES\0701H01-17TRANS.DWG - 21/06/2021

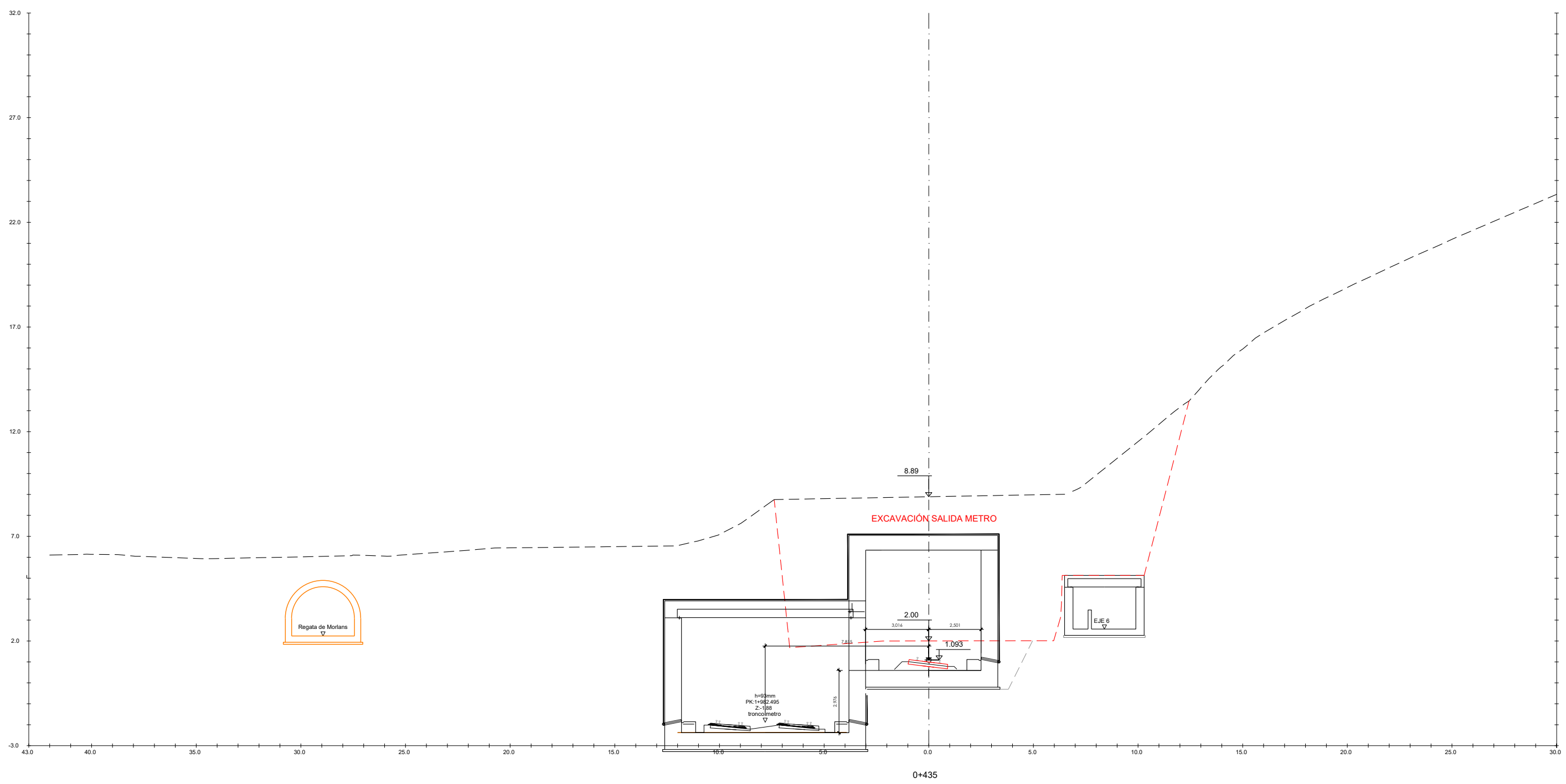

A	proyecto	jun.21		
rev.	clase de modificación	fecha	hombre	comp. obra
birazterteak / revisiones:				
aholkularia / consultor:		ingeniari egilea / ingeniero autor:		
<b>FUGRUM</b>				
referencia consultor		referencia		

P:\VIVES\X0000158\_02\_VIGENTES\PLANES\0701H01-17TRANS.DWG - 21/06/2021

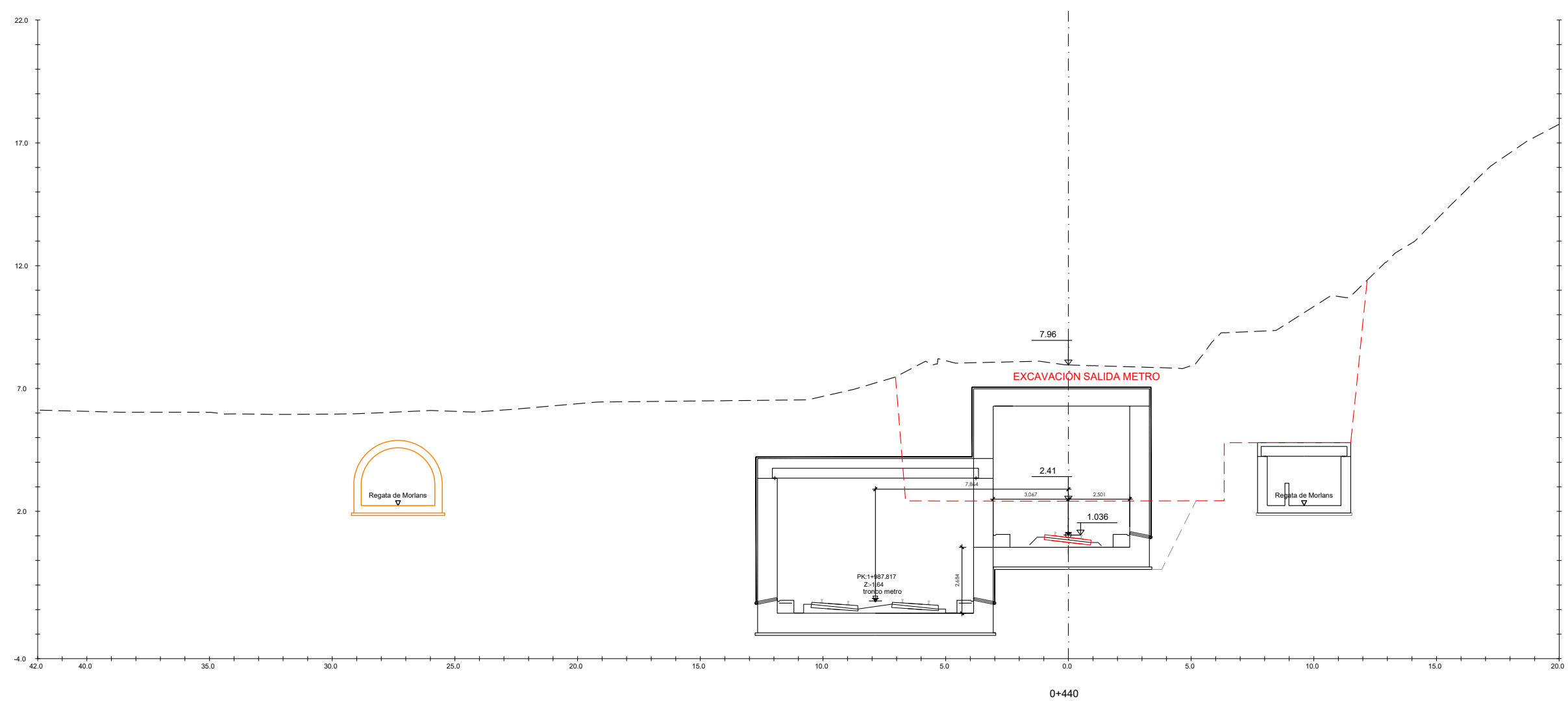

A	proyecto	jun.21		
rev.	clase de modificación	fecha	hombre	comp. obra
birazterteak / revisiones:				
aholkularia / consultor:		ingeniari egilea / ingeniero autor:		
<b>FUGRUM</b>				
referencia consultor		referencia		

P:\VIVES\X0000158\_02\_VIGENTES\PLANES\0701H01-17TRANS.DWG - 21/06/2021

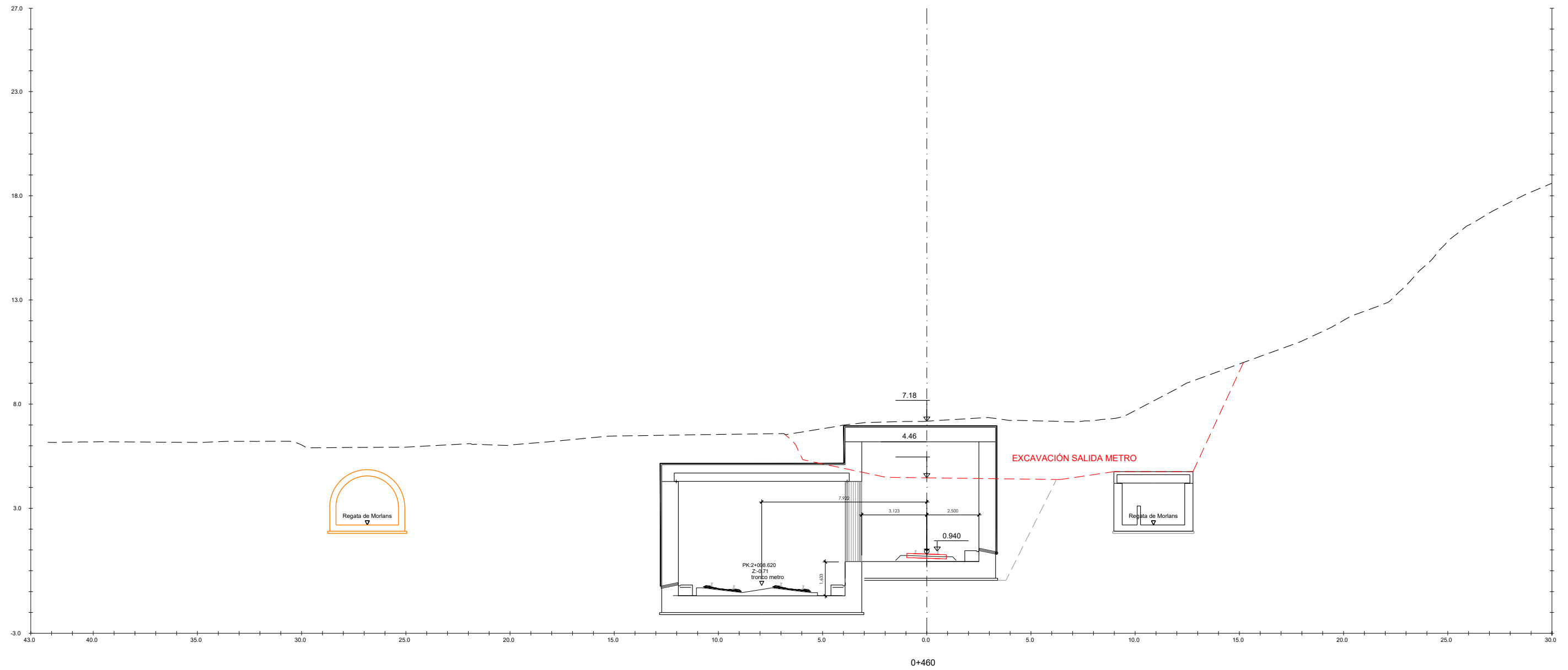

A	proyecto	jun.21			
rev.	clase de modificación	fecha	hombre	comp.	obra
birazterteak / revisiones:					
aholkularia / consultor:			ingeniari egilea / ingeniero autor:		
<b>FUGRUM</b>					
referencia consultor			referencia		

P:\VIVEIS\X0000158\_02\_VIGENTES\PLANES\0701H01-17TRANS.DWG - 21/06/2021

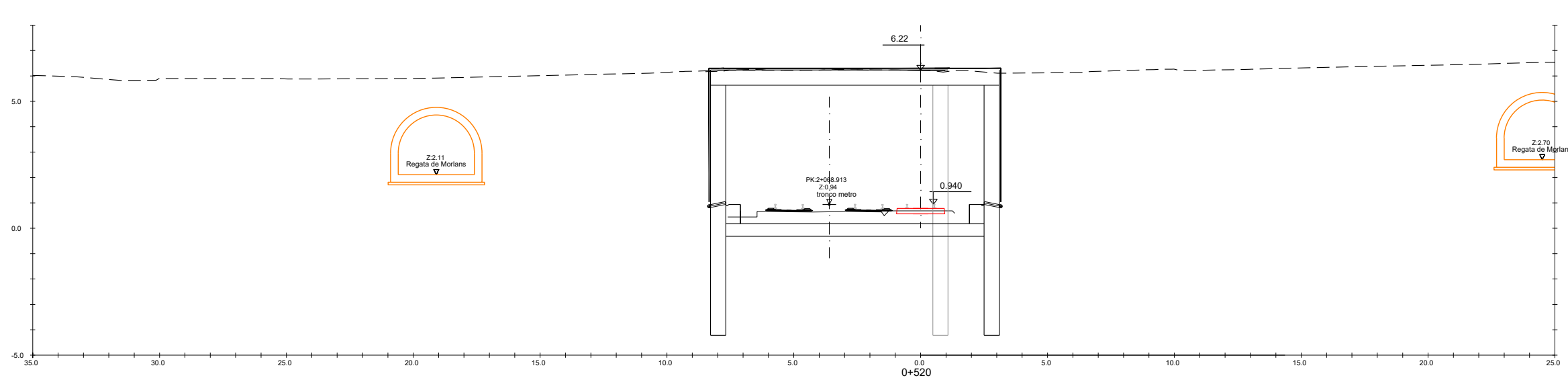
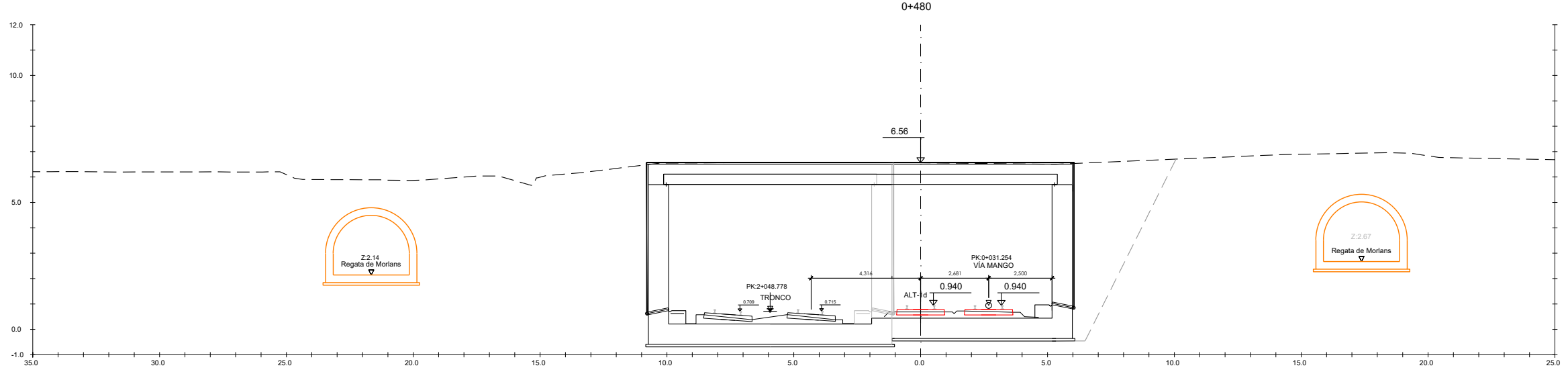
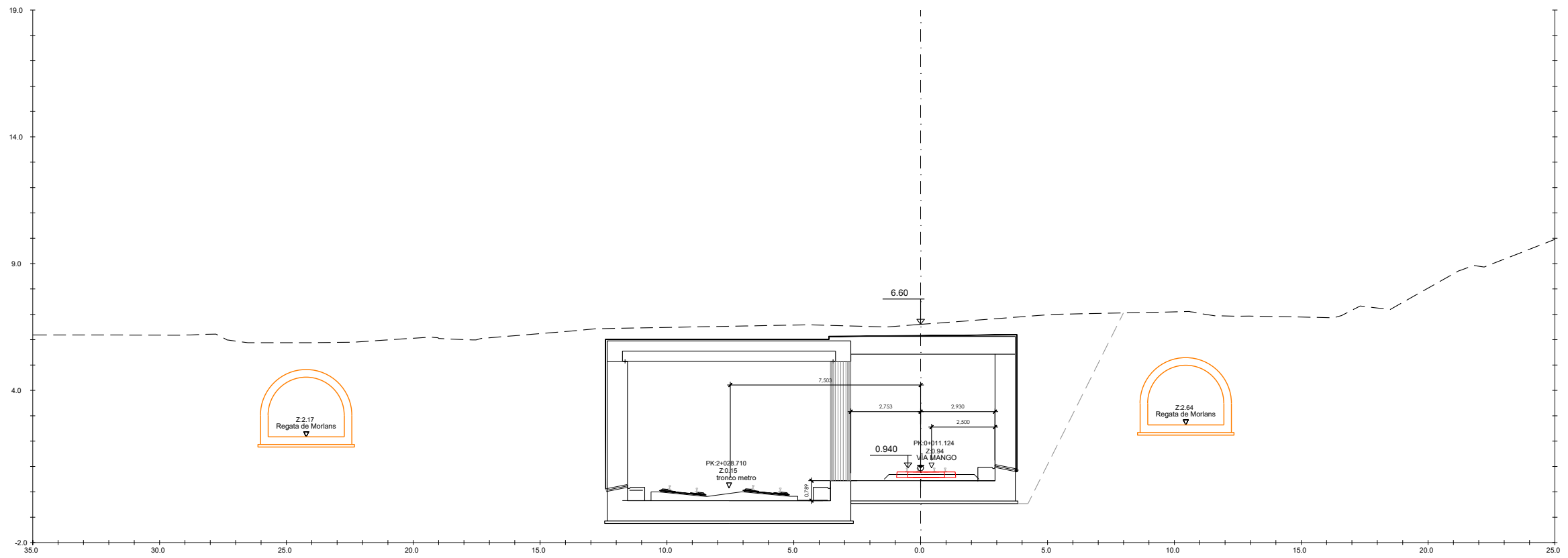

A	proyecto	jun.21		
rev.	clase de modificación	fecha	hombre	comp. obra
birazterteak / revisiones:				
aholkularia / consultor:		ingeniari egilea / ingeniero autor:		
<b>FUGRUM</b>				
referencia consultor		referencia		



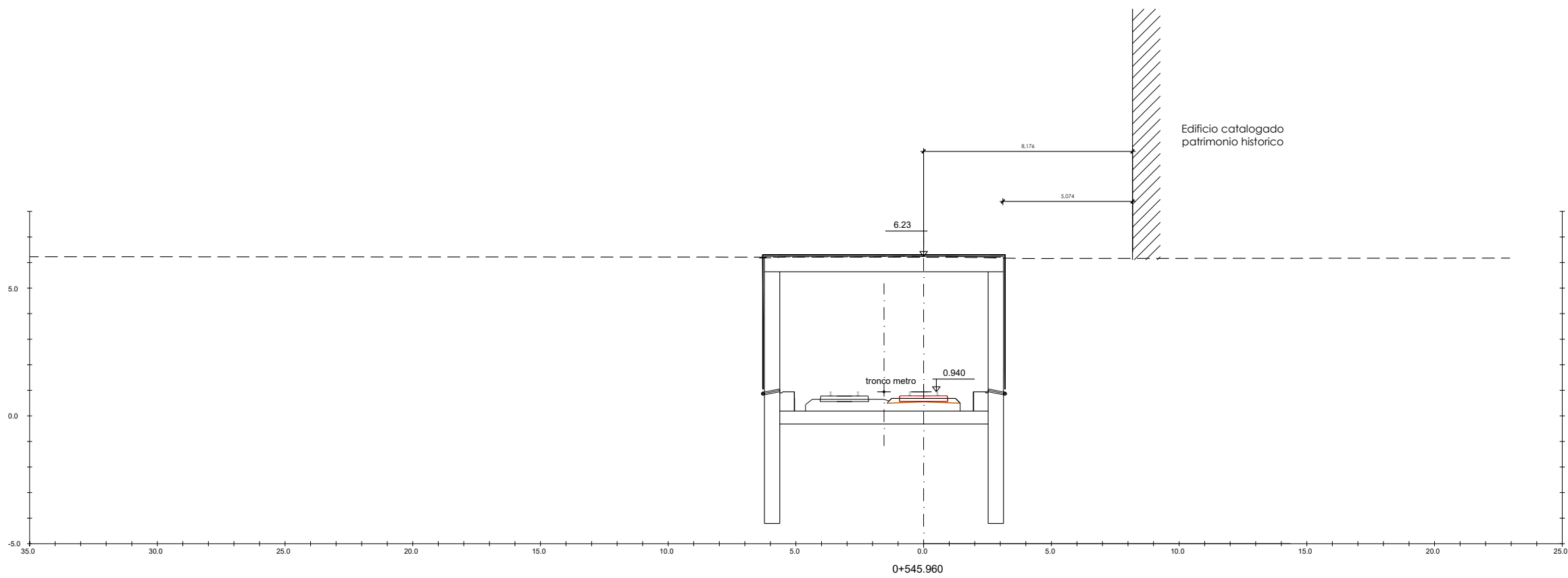
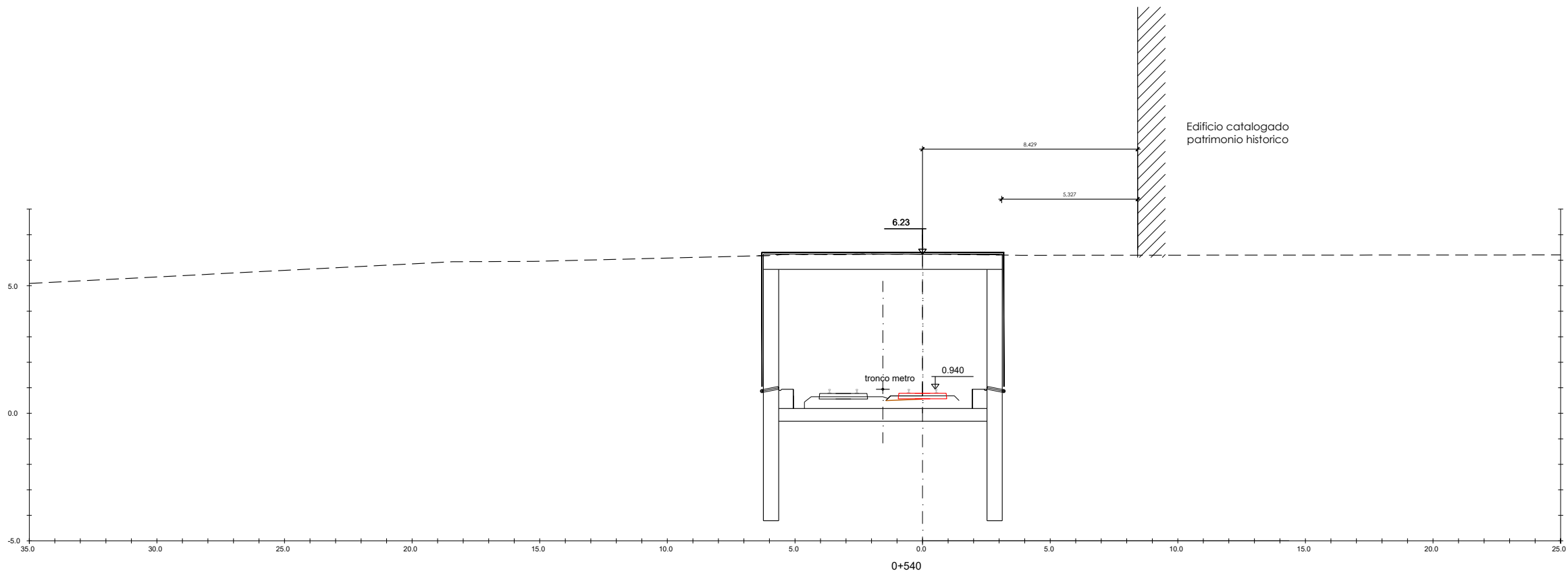

A	proyecto	jun.21		
rev.	clase de modificación	fecha	hombre	comp. obra
birazterteak / revisiones:				
aholkularia / consultor:		ingeniari egilea / ingeniero autor:		
<b>FUGRUM</b>				
referencia consultor		referencia		

P:\V\I\ES\X000015B\02\_VIGENTES\PLANES\0701H01-17TRANS.DWG - 21/06/2021

P:\V\I\ES\A0000158\_02\_VIGENTES\PLANES\0702H01-32 TRANS.DWG - 21/06/2021

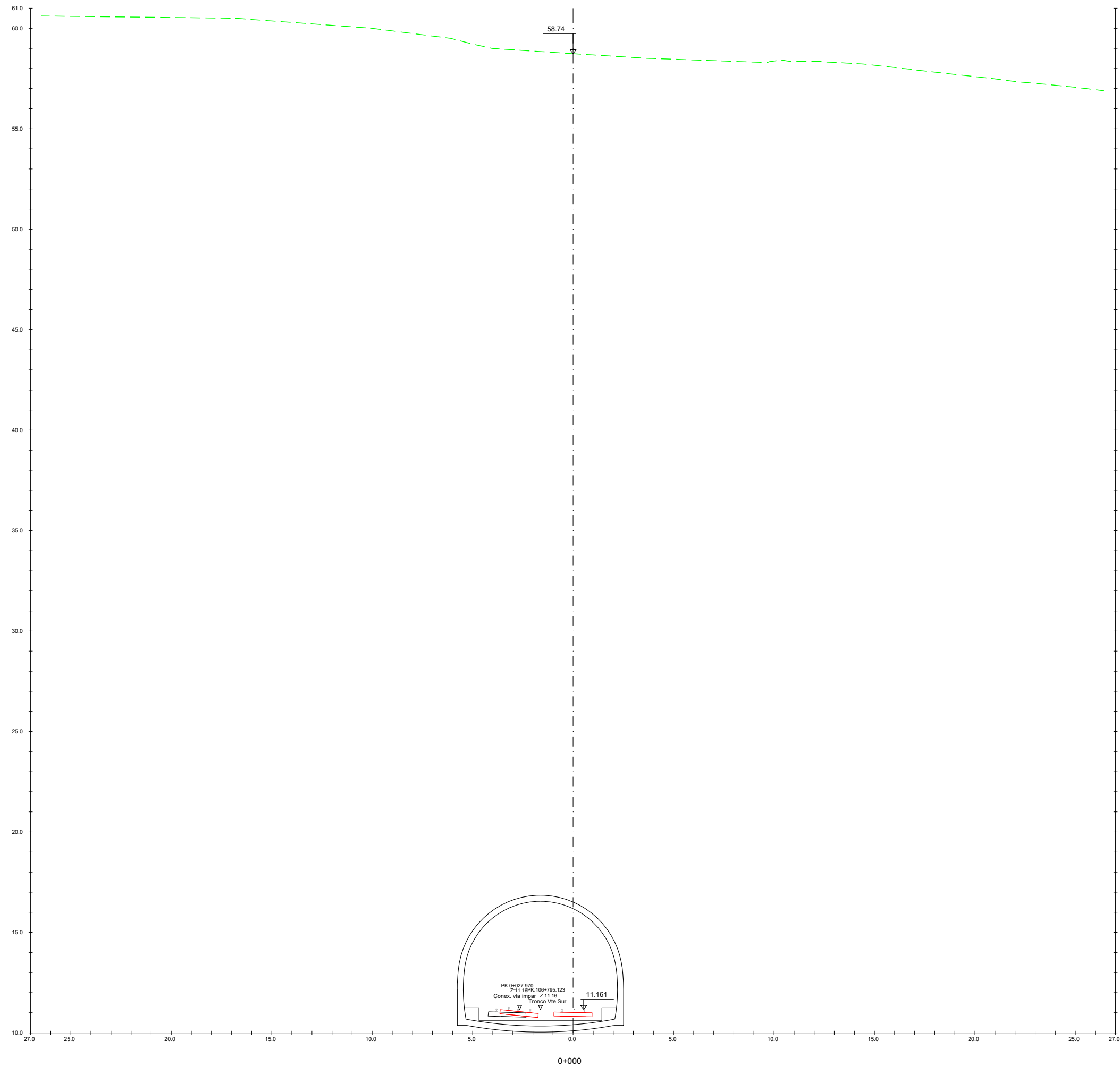

A	proyecto	jun.21			
rev.	clase de modificación	fecha	hombre	comp.	obra
birazterteak / revisiones:					
aholkularia / consultor:			ingeniari egilea / ingeniero autor:		
referencia consultor			referencia		

P:\V\I\ES\X0000158\_02\_VIGENTES\PLANES\0702H01-32 TRANS.DWG - 21/06/2021

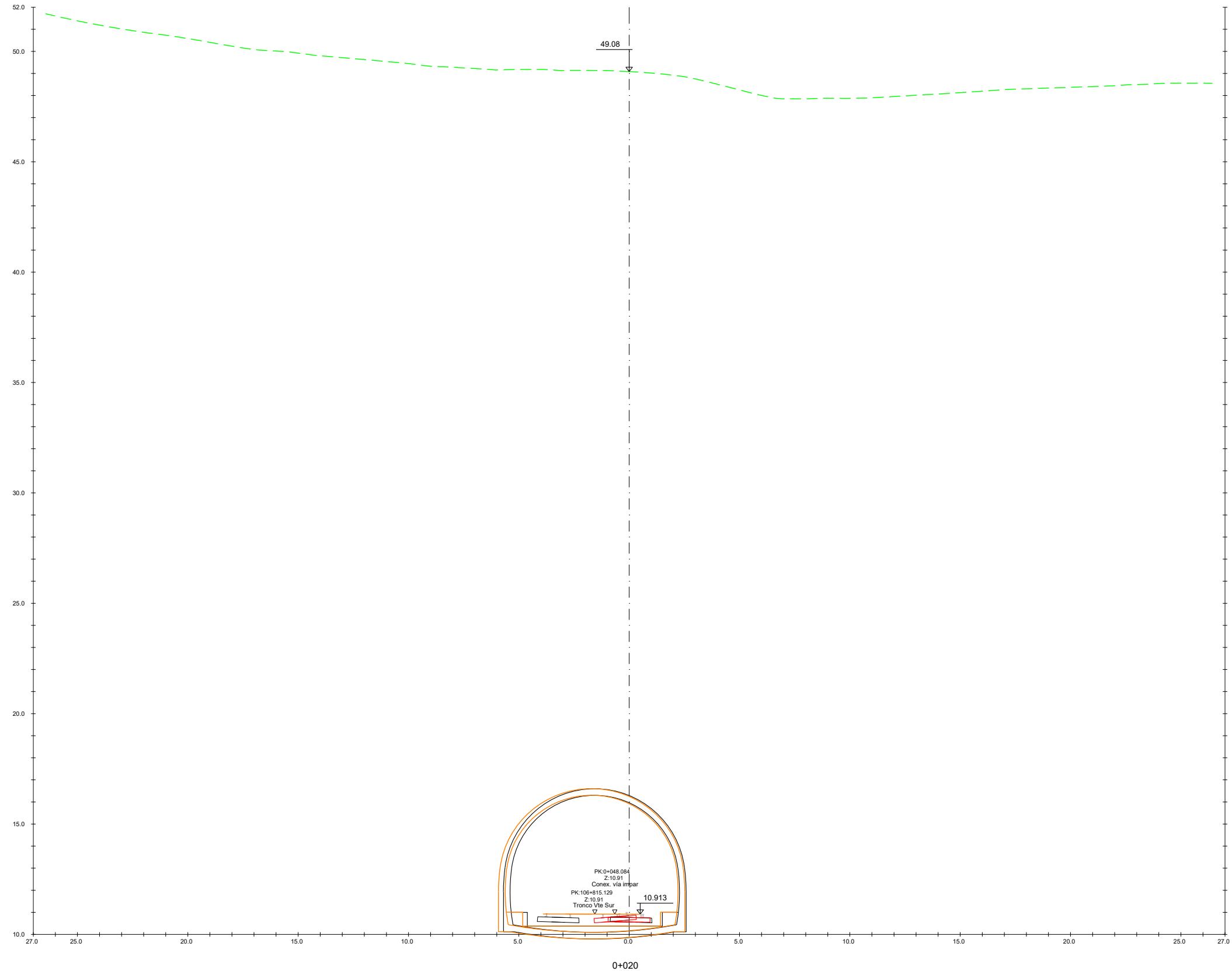

A	proyecto	jun.21			
rev.	clase de modificación	fecha	hombre	comp.	obra
birazterteak / revisiones:					
aholkularia / consultor:			ingeniari egilea / ingeniero autor:		
referencia consultor			referencia		

P:\V\I\ES\A000015B\_02\_VIGENTES\PLANES\0702H01-32 TRANS.DWG - 21/06/2021

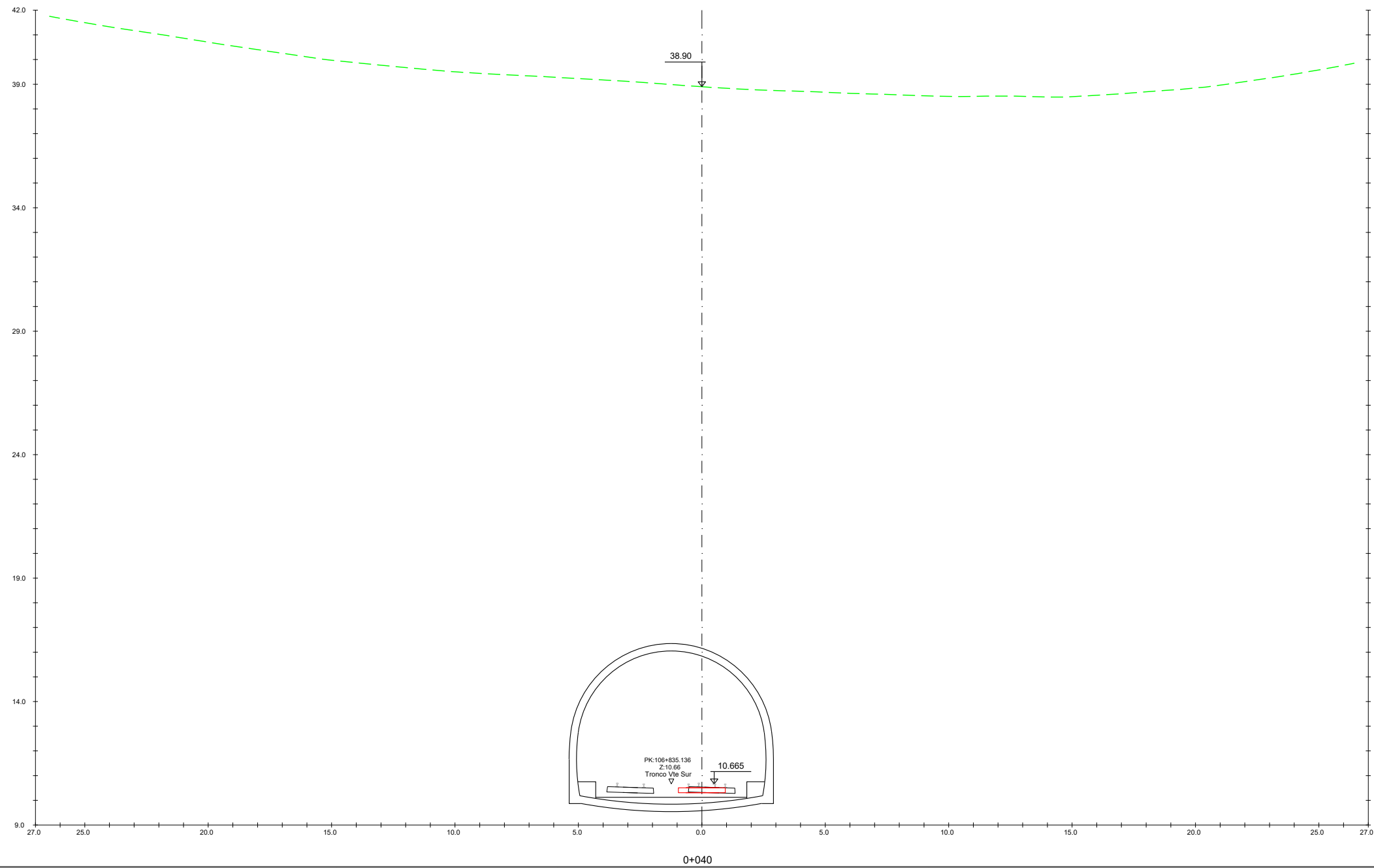

A	proyecto	jun.21			
rev.	clase de modificación	fecha	hombre	comp.	obra
birazterteak / revisiones:					
aholkularia / consultor:			ingeniari egilea / ingeniero autor:		
referencia consultor			referencia		

P:\V\I\ES\A0000158\_02\_VIGENTES\PLANES\0702H01-32 TRANS.DWG - 21/06/2021

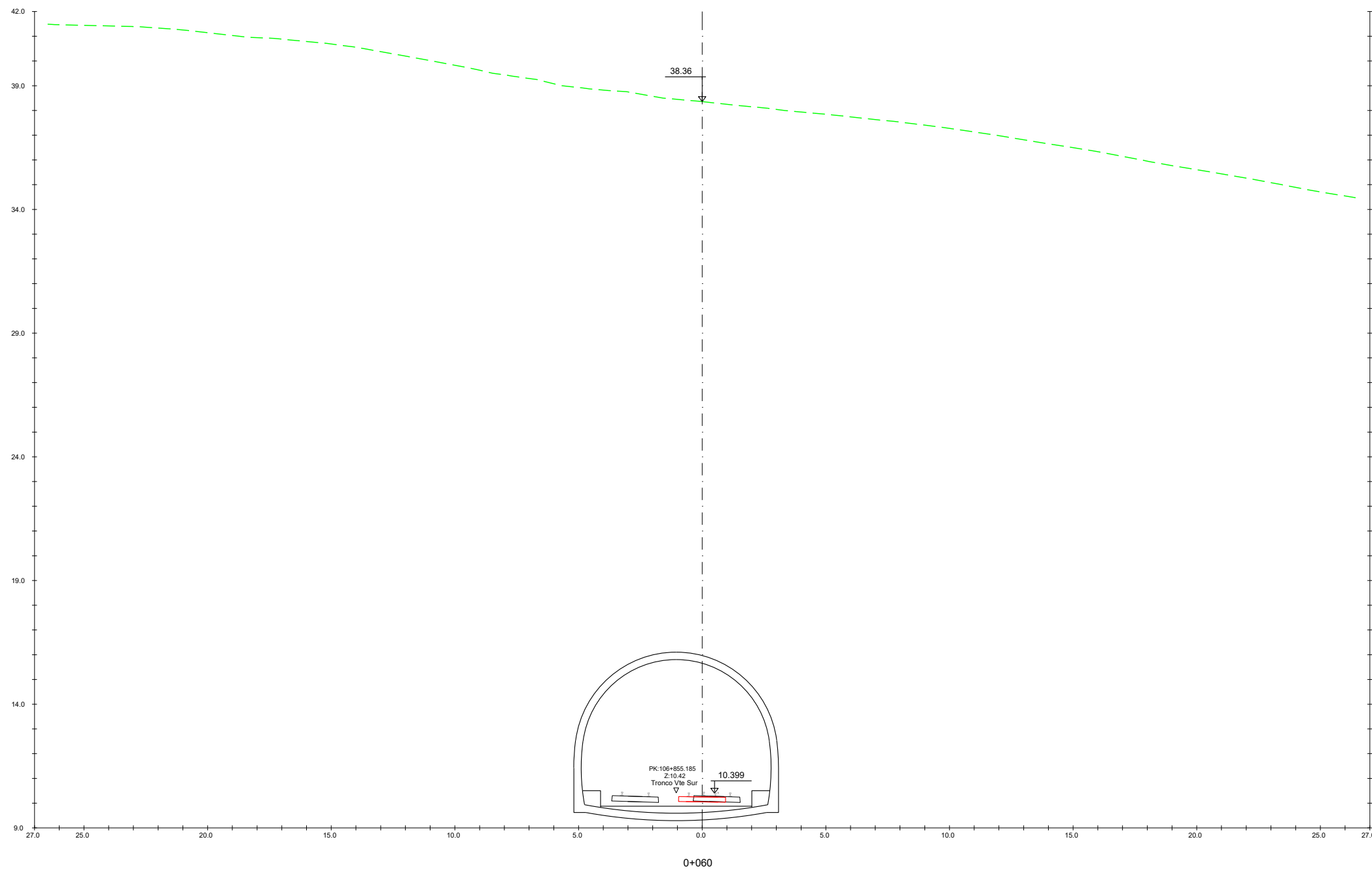

A	proyecto	jun.21			
rev.	clase de modificación	fecha	hombre	comp.	obra
birazterteak / revisiones:					
aholkularia / consultor:			ingeniari egilea / ingeniero autor:		
referencia consultor			referencia		

P:\V\IES\X0000158\_02\_VIGENTES\PLANES\0702H01-32 TRANS.DWG - 21/06/2021

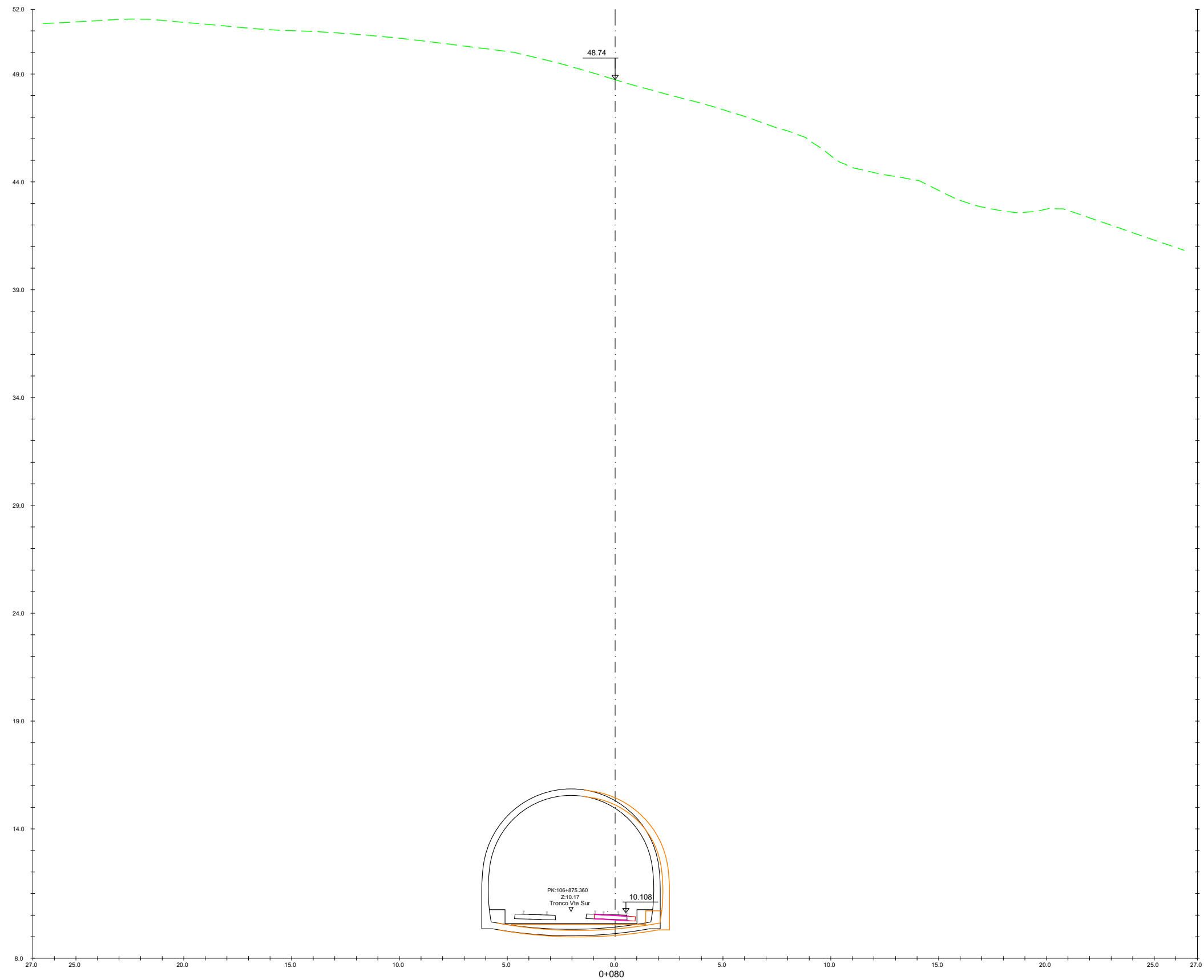

A	proyecto	jun.21			
rev.	clase de modificación	fecha	hombre	comp.	obra
birazterteak / revisiones:					
aholkularia / consultor:			ingeniari egilea / ingeniero autor:		
referencia consultor			referencia		

P:\V\I\ES\X0000158\_02\_VIGENTES\PLANES\0702H01-32 TRANS.DWG - 21/06/2021

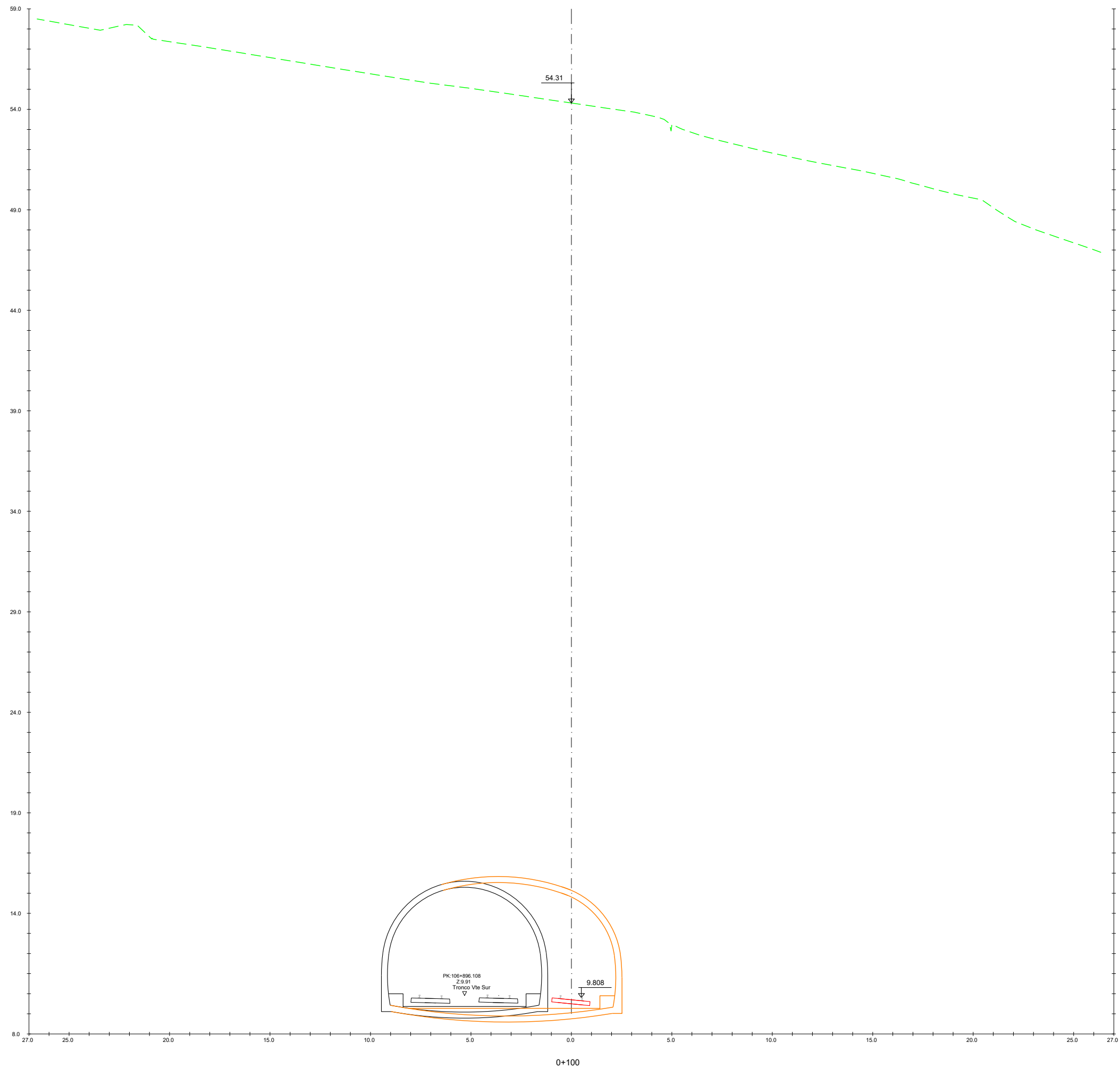

A	proyecto	jun.21			
rev.	clase de modificación	fecha	hombre	comp.	obra
birazterteak / revisiones:					
aholkularia / consultor:			ingeniari egilea / ingeniero autor:		
<b>FUGRUM</b>					
referencia consultor			referencia		

P:\V\VEIS\X0000158\_02\_VIGENTES\PLANES\0702H01-32 TRANS.DWG - 21/06/2021

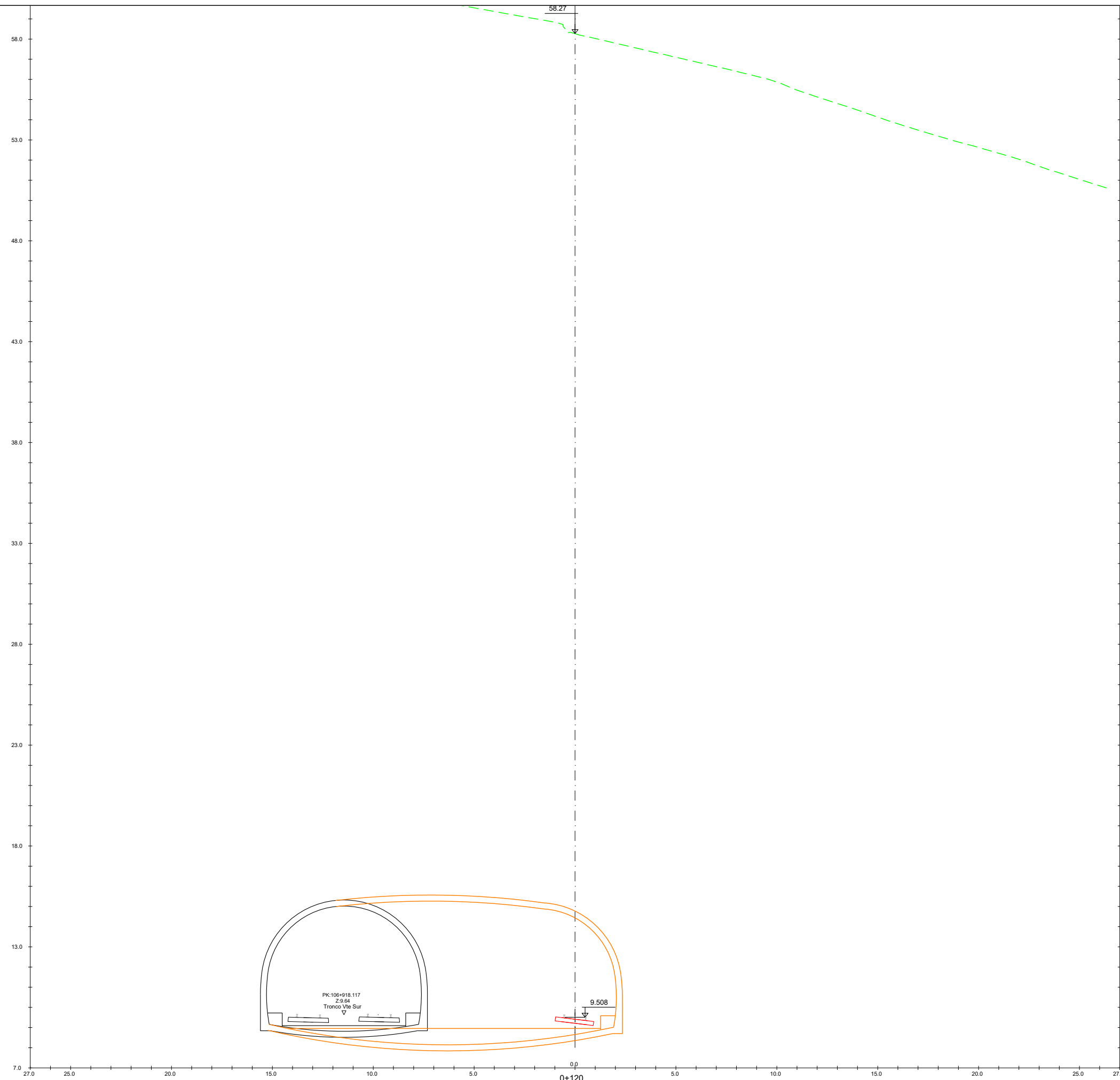

A	proyecto	jun.21			
rev.	clase de modificación	fecha	hombre	comp.	obra
birazterteak / revisiones:					
aholkularia / consultor:			ingeniari egilea / ingeniero autor:		
referencia consultor			referencia		



P:\V\I\ES\A0000158\_02\_VIGENTES\PLANES\0702H01-32 TRANS.DWG - 21/06/2021

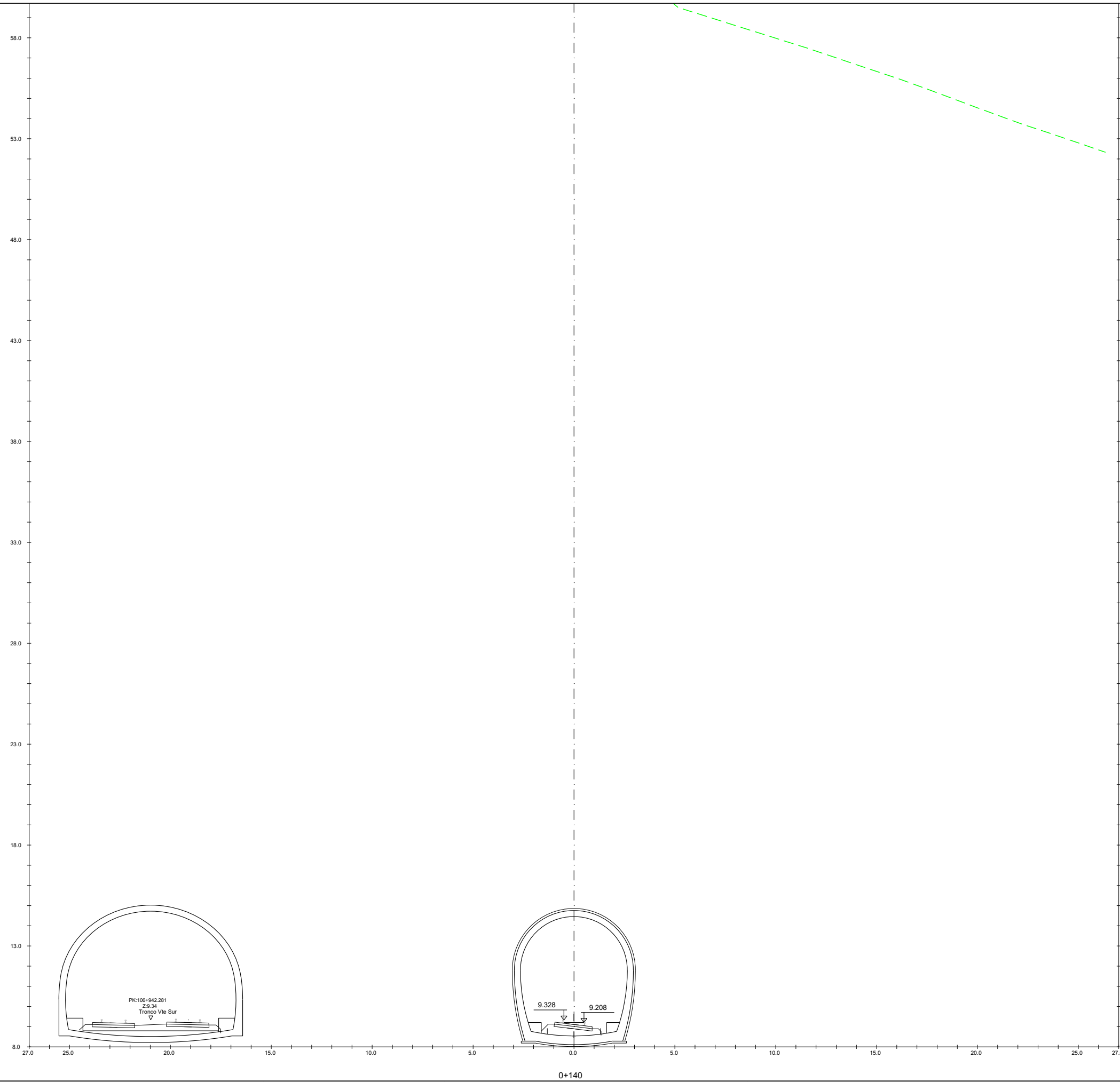

A	proyecto	jun.21			
rev.	clase de modificación	fecha	hombre	comp.	obra
birazterteak / revisiones:					
aholkularia / consultor:			ingeniari egilea / ingeniero autor:		
referencia consultor			referencia		

P:\VIVES\X0000158\02\_VIGENTES\PLANES\0702H01-32 TRANS.DWG - 21/06/2021

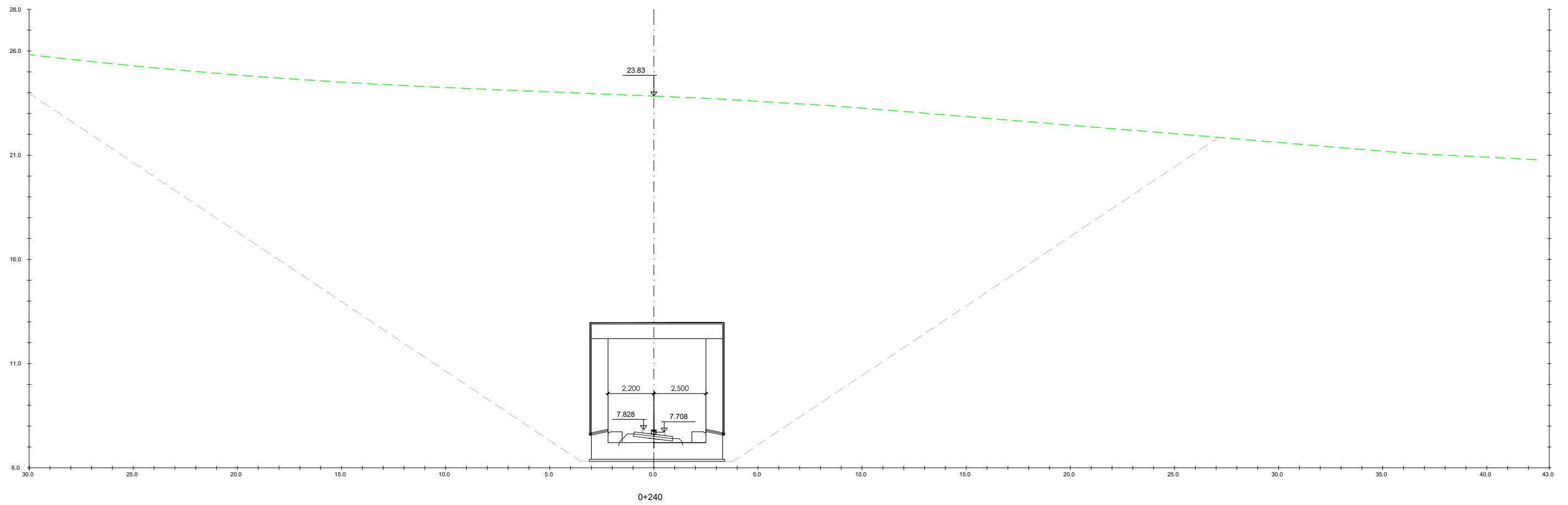

A	proyecto	jun.21			
rev.	clase de modificación	fecha	hombre	comp.	obra
birazterteak / revisiones:					
aholkularia / consultor:			ingeniari egilea / ingeniero autor:		
<b>FUGRUM</b>					
referencia consultor			referencia		

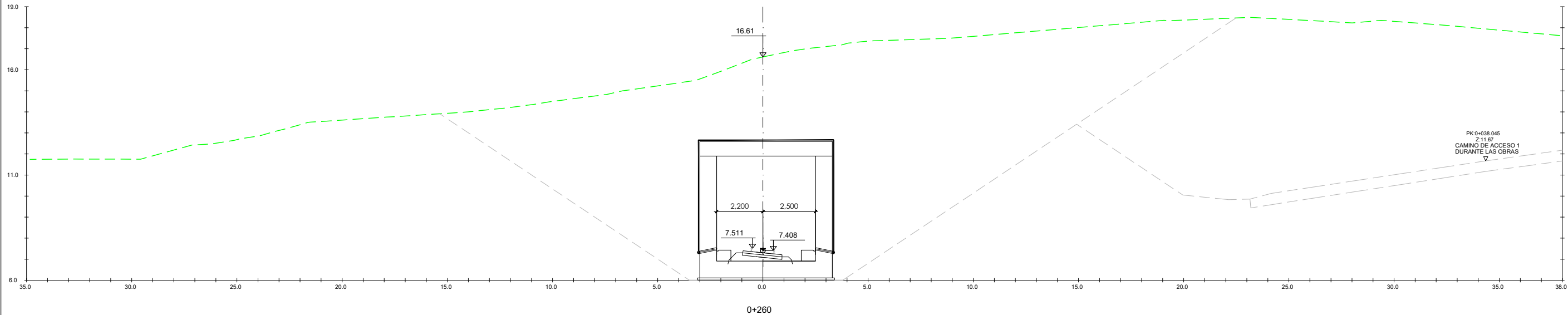

0+260

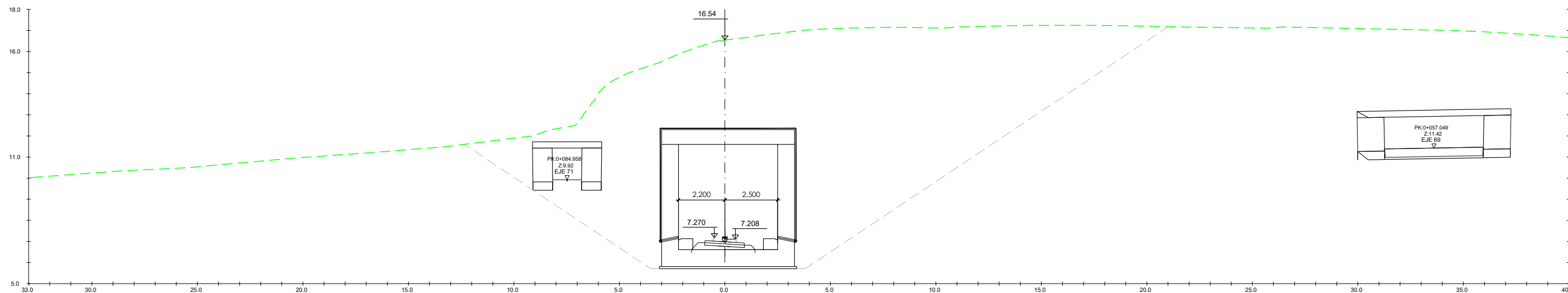

0+280

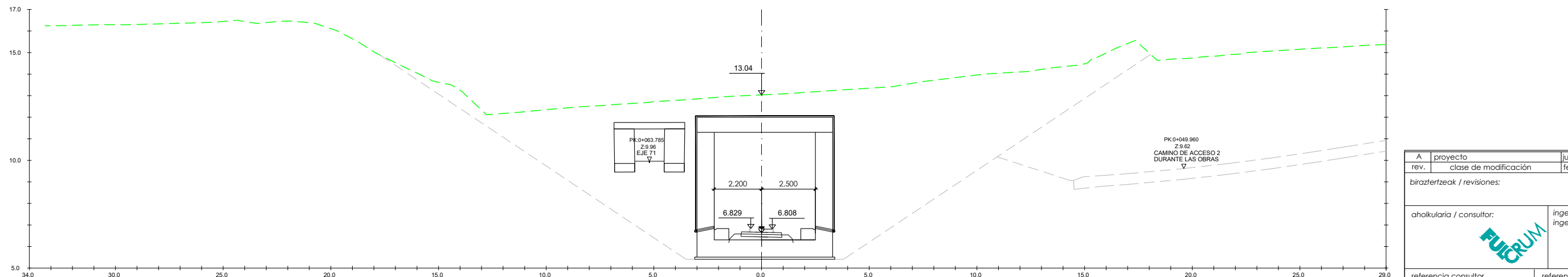

0+300

A	proyecto	jun.21			
rev.	clase de modificación	fecha	hombre	comp.	obra
biraztertzeak / revisiones:					
aholkularia / consultor:			ingeniari egilea / ingeniero autor:		
referencia consultor			referencia		



P:\V\I\ES\X0000158\_02\_VIGENTES\PLANES\0702H01-32 TRANS.DWG - 21/06/2021

P:\V\ES\A0000158\02\_VIGENTES\PLANES\0702H01-32 TRANS.DWG - 21/06/2021

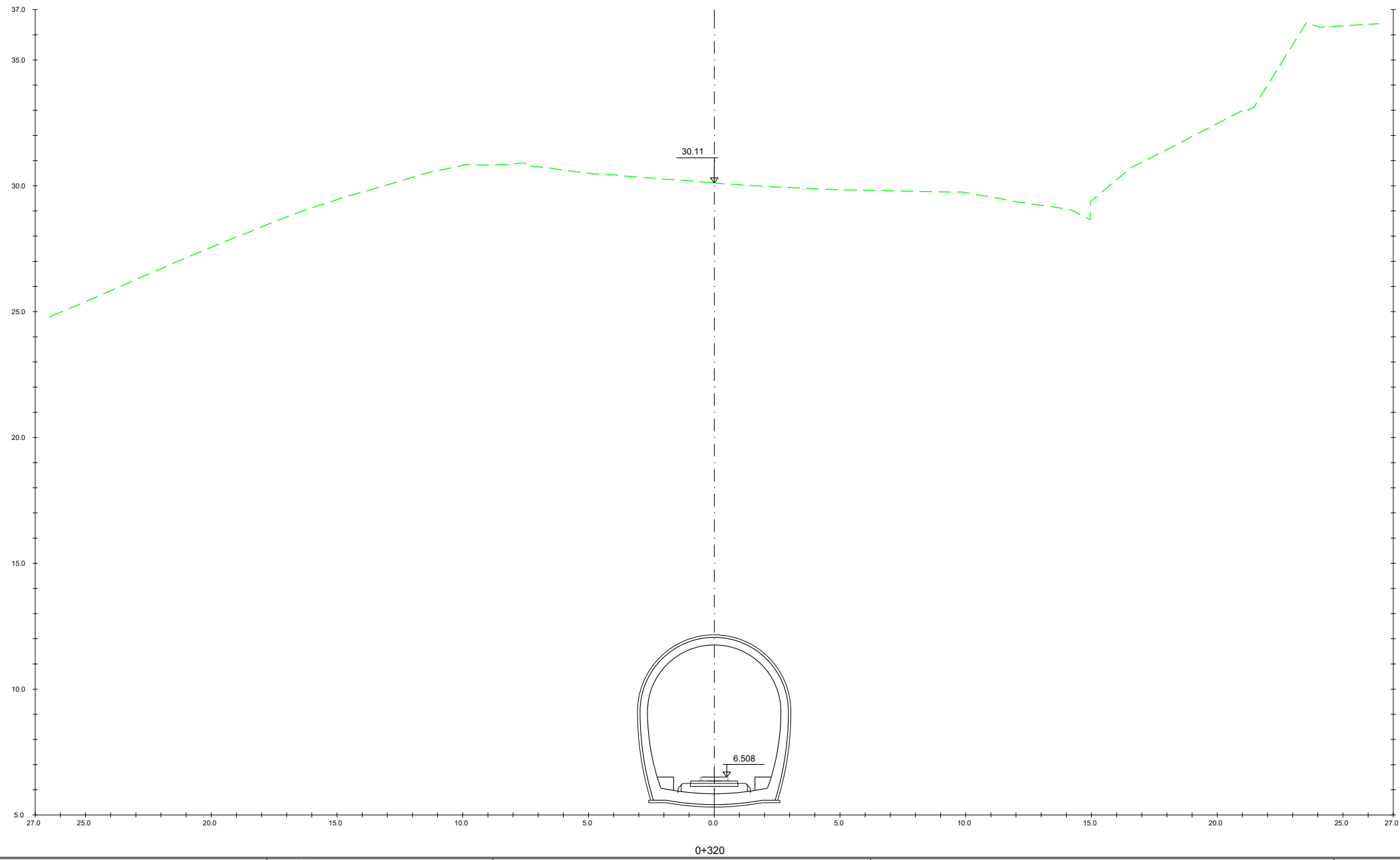

A	proyecto	jun.21			
rev.	clase de modificación	fecha	hombre	comp.	obra
birazterteak / revisiones:					
aholkularia / consultor:			ingeniari egilea / ingeniero autor:		
referencia consultor			referencia		



P:\VIVEIS\X0000158\_02\_VIGENTES\PLANES\0702H01-32 TRANS.DWG - 21/06/2021

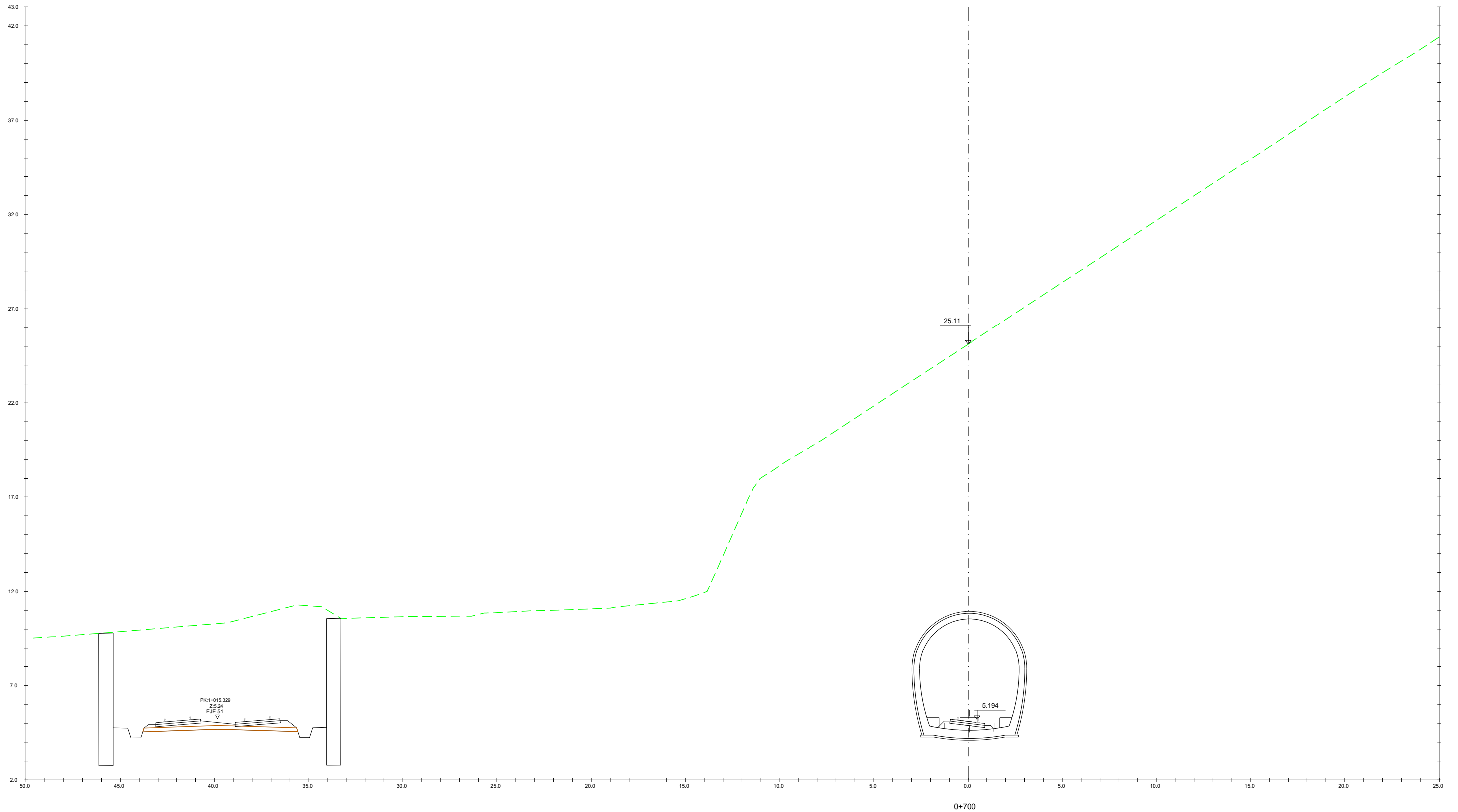

A	proyecto	jun.21			
rev.	clase de modificación	fecha	hombre	comp.	obra
birazterteak / revisiones:					
aholkularia / consultor:			ingeniari egilea / ingeniero autor:		
<b>FUGRUM</b>					
referencia consultor			referencia		

P:\VIVEIS\X0000158\02\_VIGENTES\PLANES\0702H01-32 TRANS.DWG - 21/06/2021

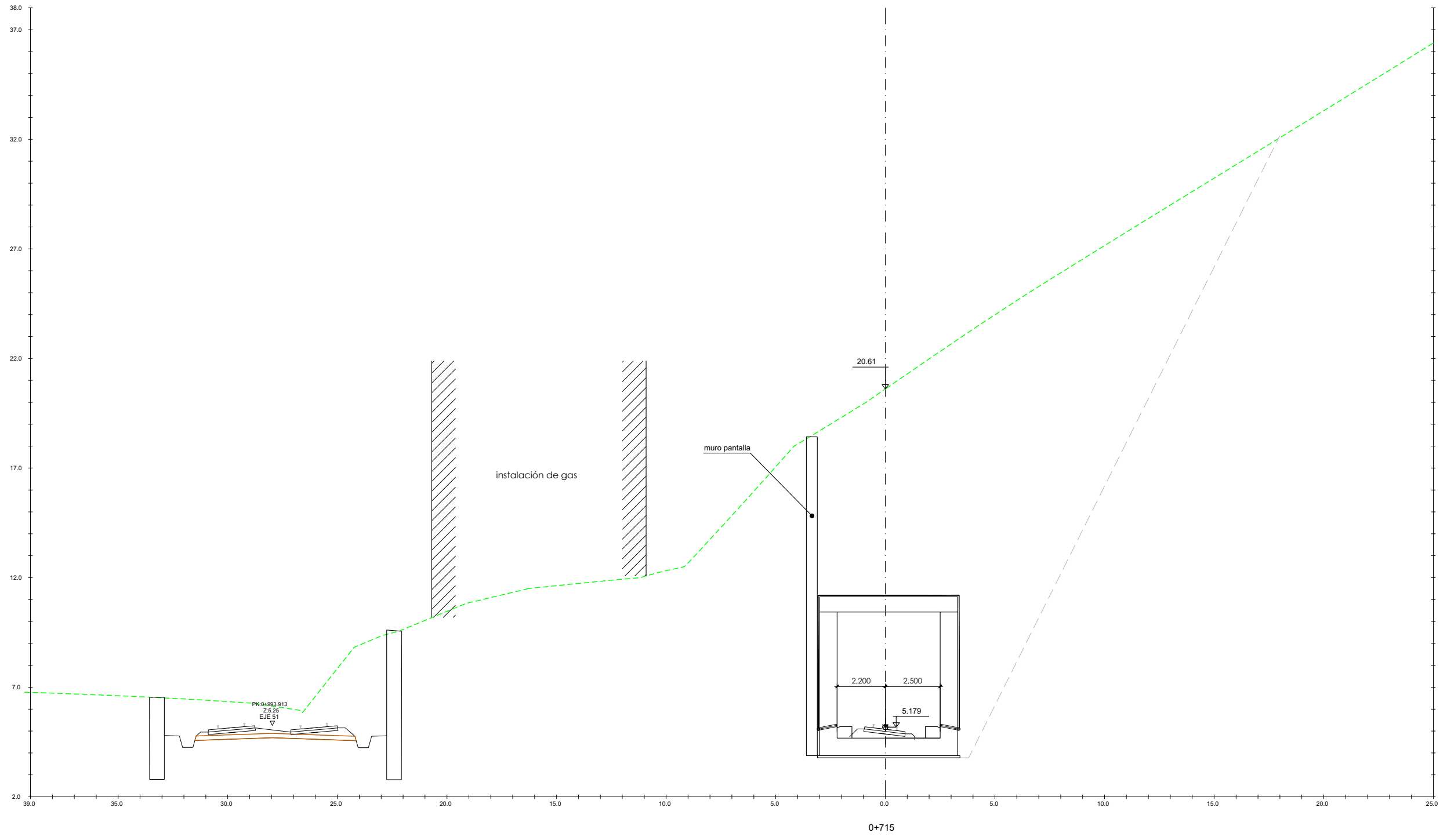

A	proyecto	jun.21		
rev.	clase de modificación	fecha	hombre	comp. obra
birazterteak / revisiones:				
aholkularia / consultor:		ingeniari egilea / ingeniero autor:		
<b>FUGRUM</b>				
referencia consultor		referencia		

P:\VIVES\X0000158\02\_VIGENTES\PLANES\0702H01-32 TRANS.DWG - 21/06/2021

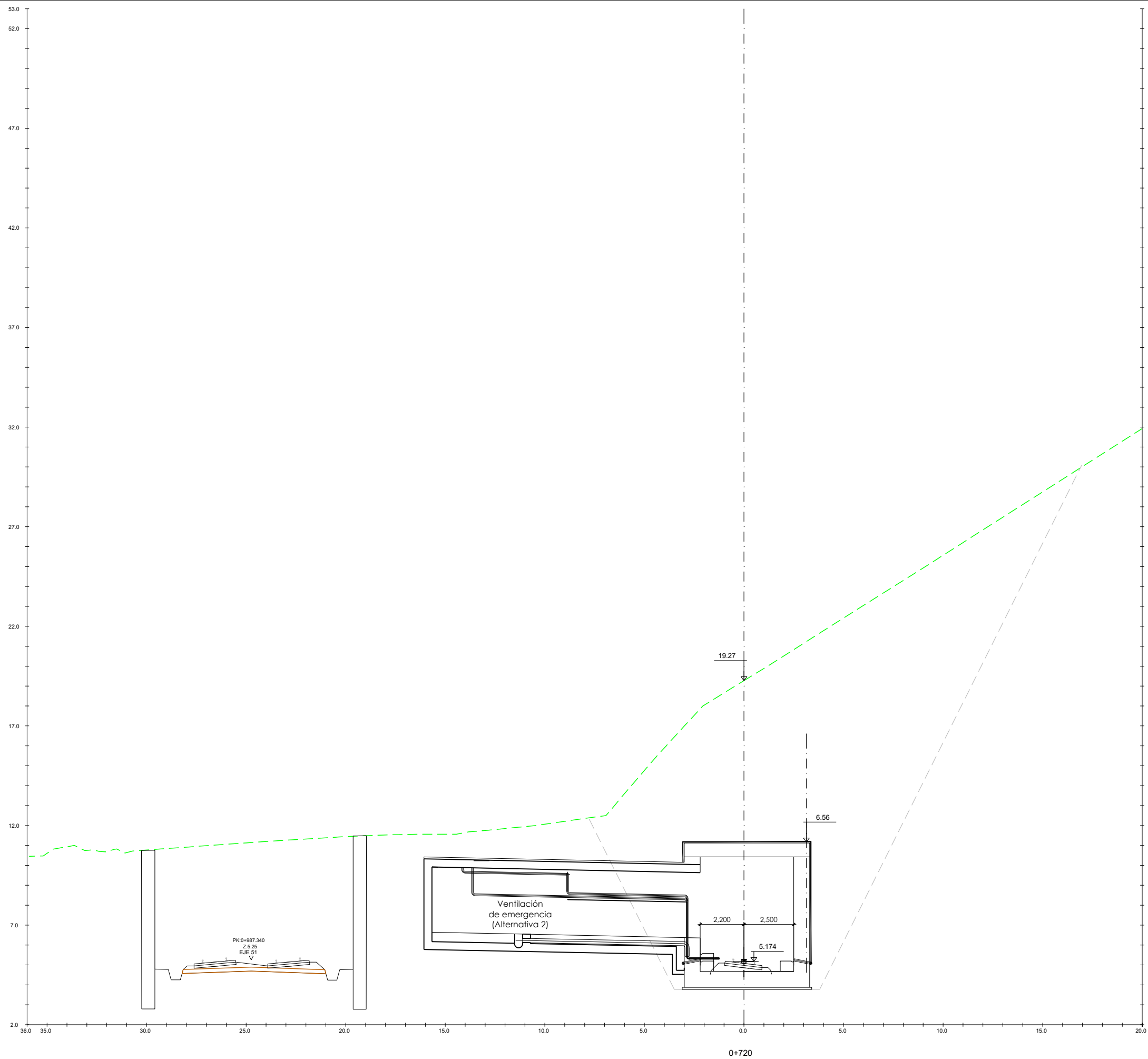

A	proyecto	jun.21			
rev.	clase de modificación	fecha	hombre	comp.	obra
birazterteak / revisiones:					
aholkularia / consultor:			ingeniari egilea / ingeniero autor:		
<b>FUGRUM</b>					
referencia consultor			referencia		

P:\V\I\ES\A000015B\02\_VIGENTES\PLANES\0702H01-32\TRANS.DWG - 21/06/2021

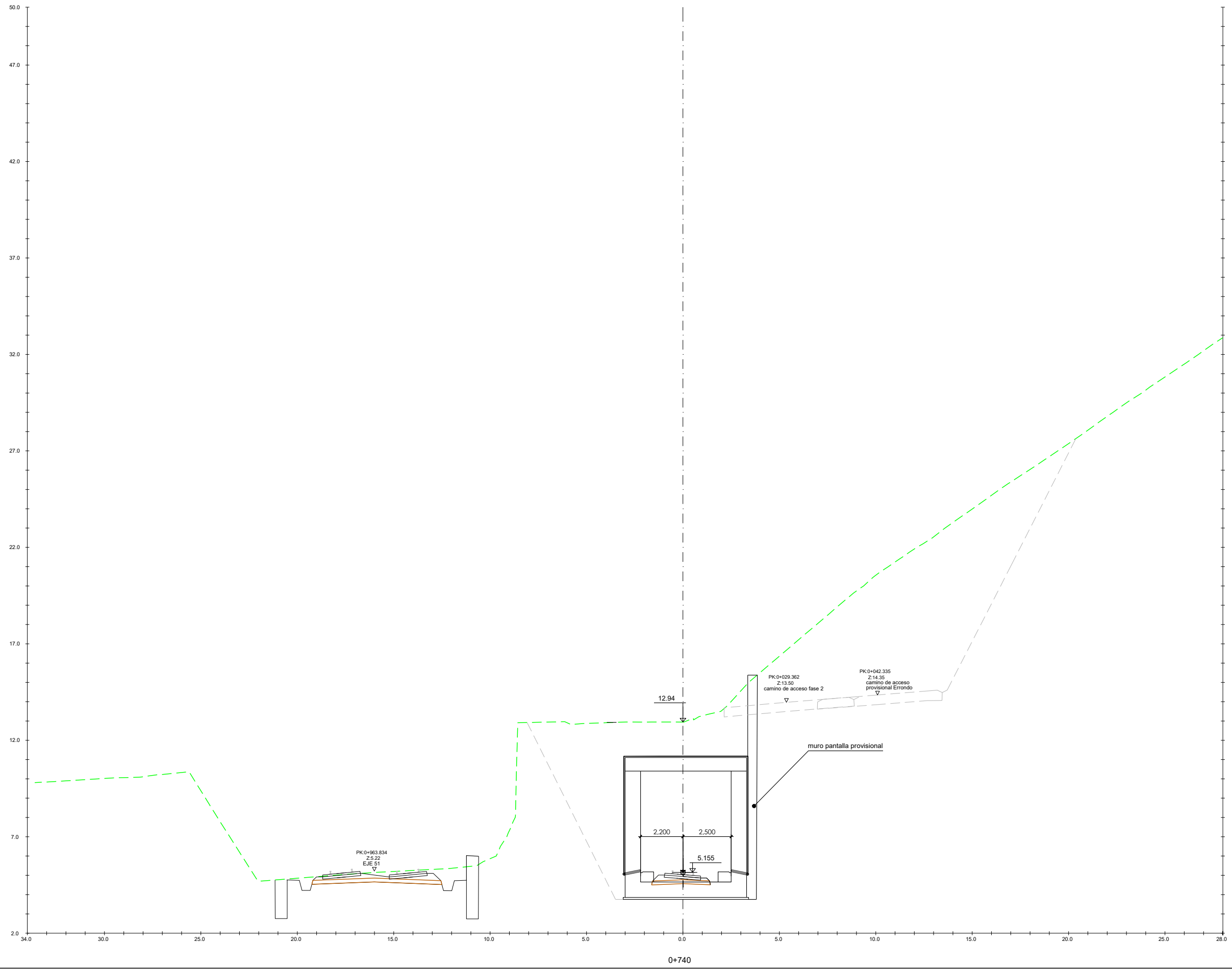

A	proyecto	jun.21			
rev.	clase de modificación	fecha	hombre	comp.	obra
birazterteak / revisiones:					
aholkularia / consultor:			ingeniari egilea / ingeniero autor:		
<b>FUGRUM</b>					
referencia consultor			referencia		



P:\V\I\ES\A0000158\02\_VIGENTES\PLANES\0702H01-32 TRANS.DWG - 21/06/2021

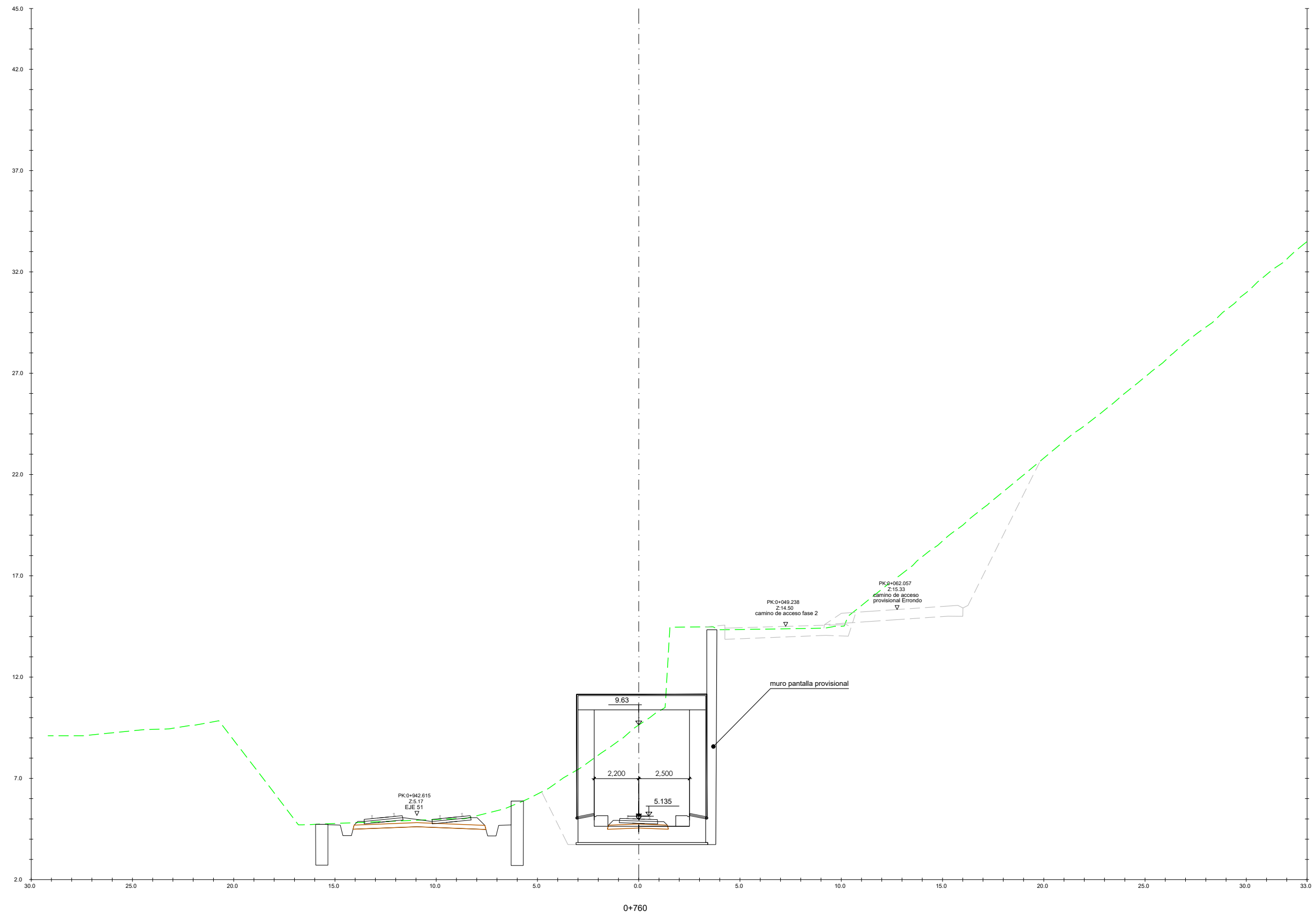

A	proyecto	jun.21		
rev.	clase de modificación	fecha	hombre	comp. obra
birazterteak / revisiones:				
aholkularia / consultor:		ingeniari egilea / ingeniero autor:		
<b>FUGRUM</b>				
referencia consultor		referencia		

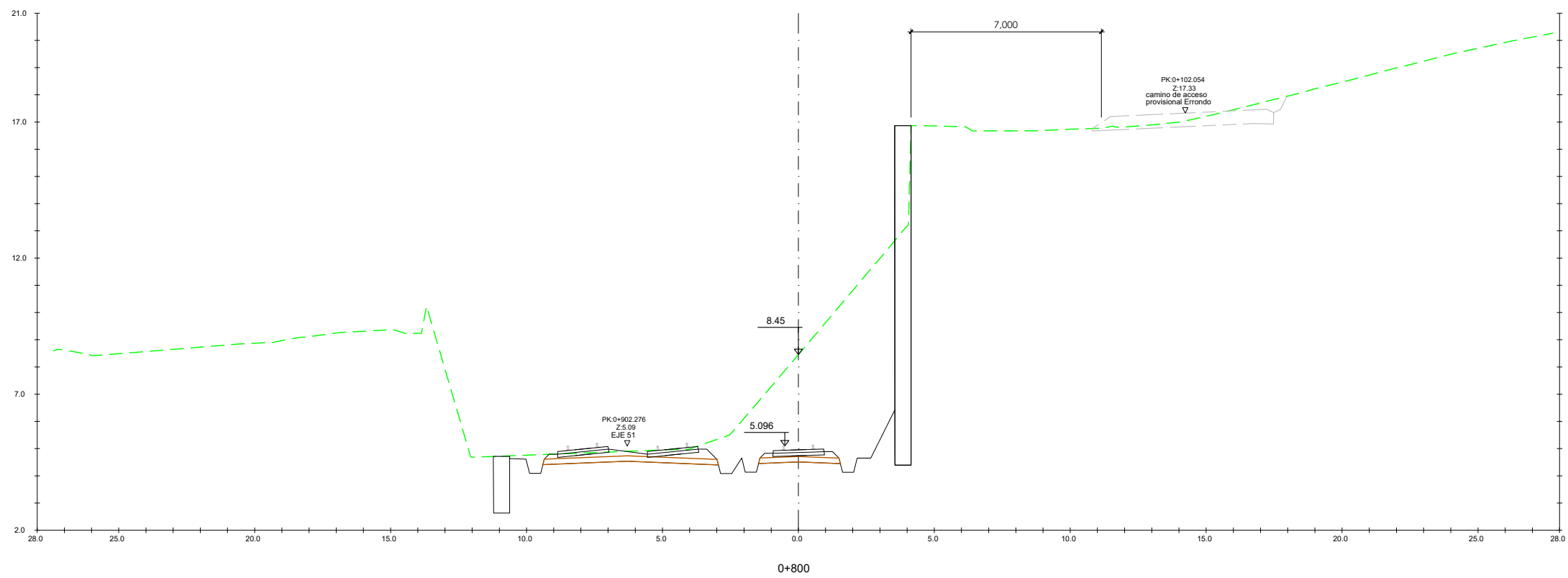
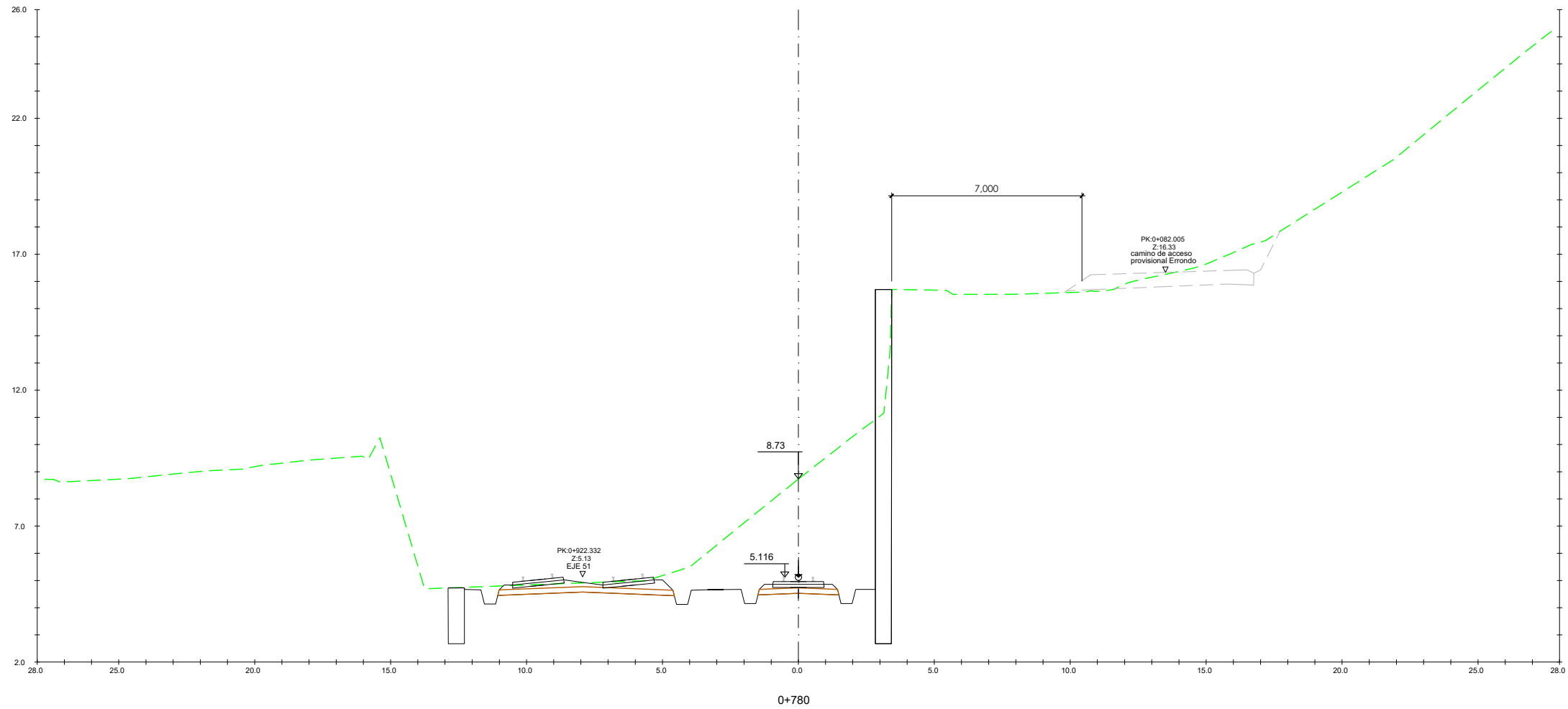

A	proyecto	jun.21			
rev.	clase de modificación	fecha	hombre	comp.	obra
birazterteak / revisiones:					
aholkularia / consultor:			ingeniari egilea / ingeniero autor:		
referencia consultor			referencia		

P:\VIVES\X0000158\_02\_VIGENTES\PLANES\0702H01-32 TRANS.DWG - 21/06/2021

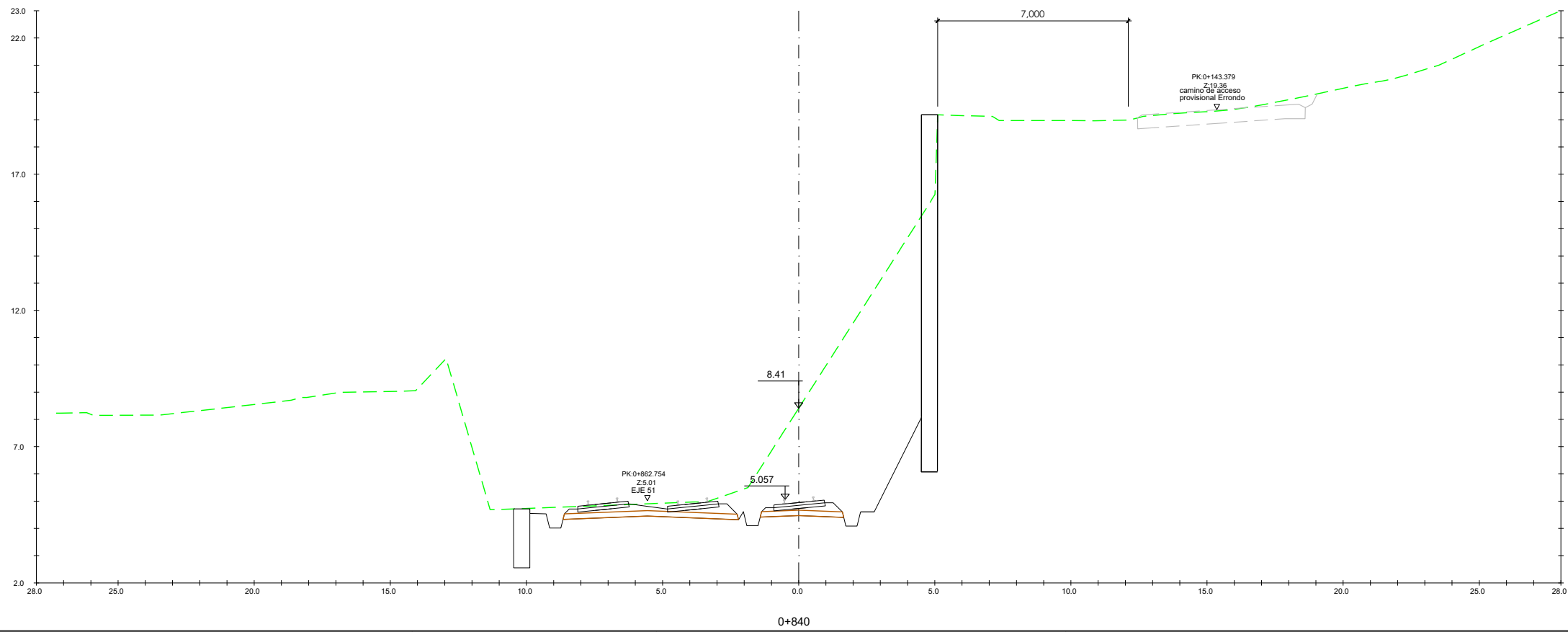
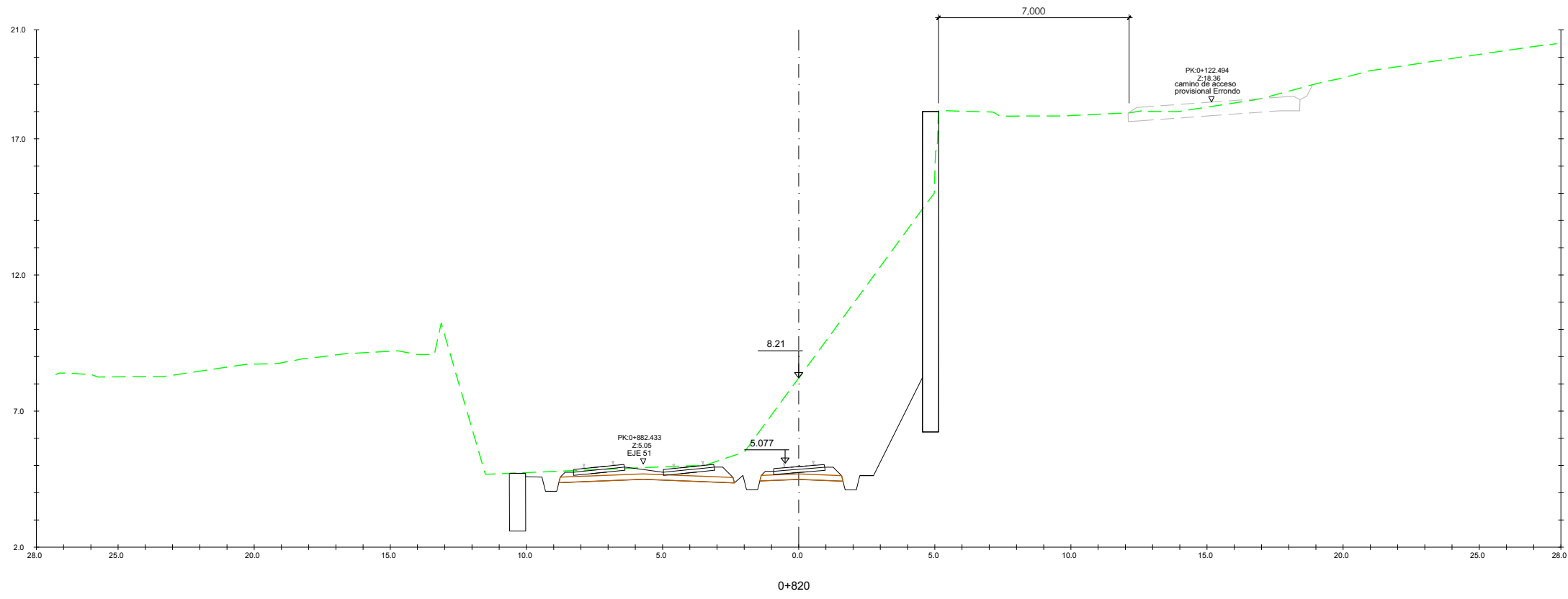

A	proyecto	jun.21		
rev.	clase de modificación	fecha	hombre	comp. obra
birazterteak / revisiones:				
aholkularia / consultor:		ingeniari egilea / ingeniero autor:		
referencia consultor		referencia		

P:\V\T\ES\A0000158\_02\_VIGENTES\PLANES\0702H01-32 TRANS.DWG - 21/06/2021

P:\VIVEIS\X0000158\02\_VIGENTES\PLANES\0702H01-32 TRANS.DWG - 21/06/2021

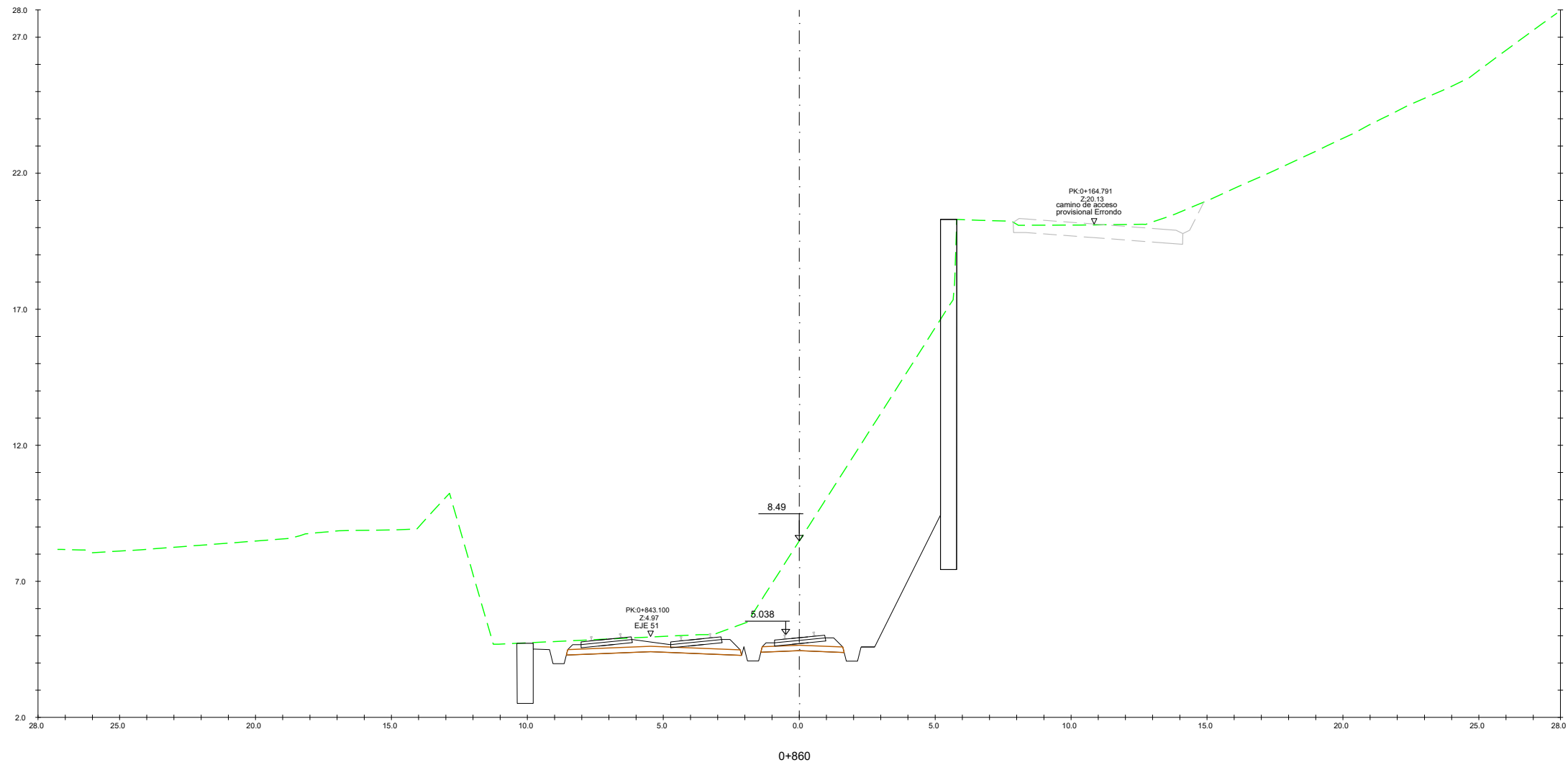

A	proyecto	jun.21			
rev.	clase de modificación	fecha	hombre	comp.	obra
birazterteak / revisiones:					
aholkularia / consultor:			ingeniari egilea / ingeniero autor:		
<b>FUGRUM</b>					
referencia consultor			referencia		

P:\VIVES\X0000158\02\_VIGENTES\PLANES\0702H01-32 TRANS.DWG - 21/06/2021

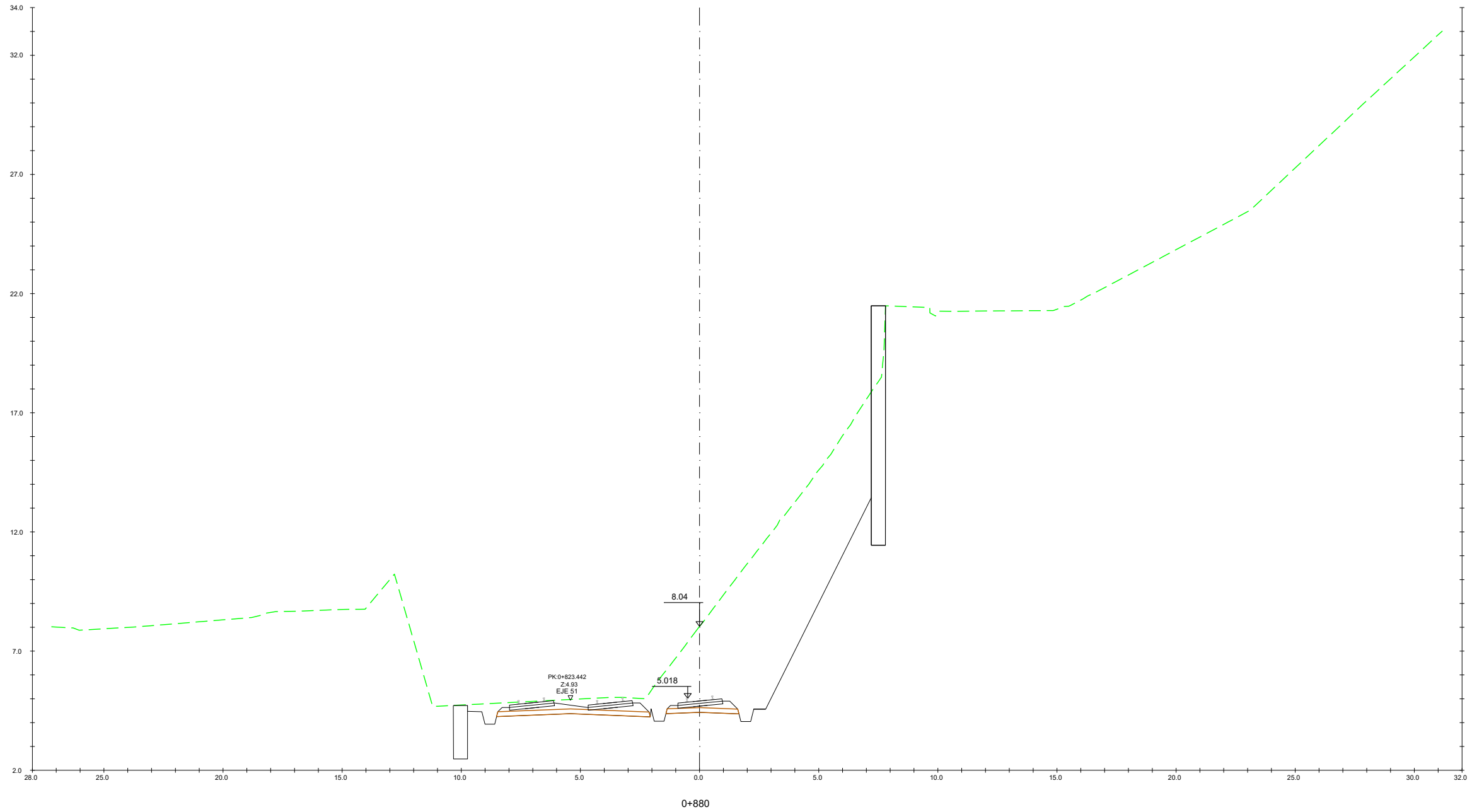

A	proyecto	jun.21			
rev.	clase de modificación	fecha	hombre	comp.	obra
birazterteak / revisiones:					
aholkularia / consultor:			ingeniari egilea / ingeniero autor:		
<b>FUGRUM</b>					
referencia consultor			referencia		

P:\VIVES\X0000158\02\_VIGENTES\PLANES\0702H01-32 TRANS.DWG - 21/06/2021

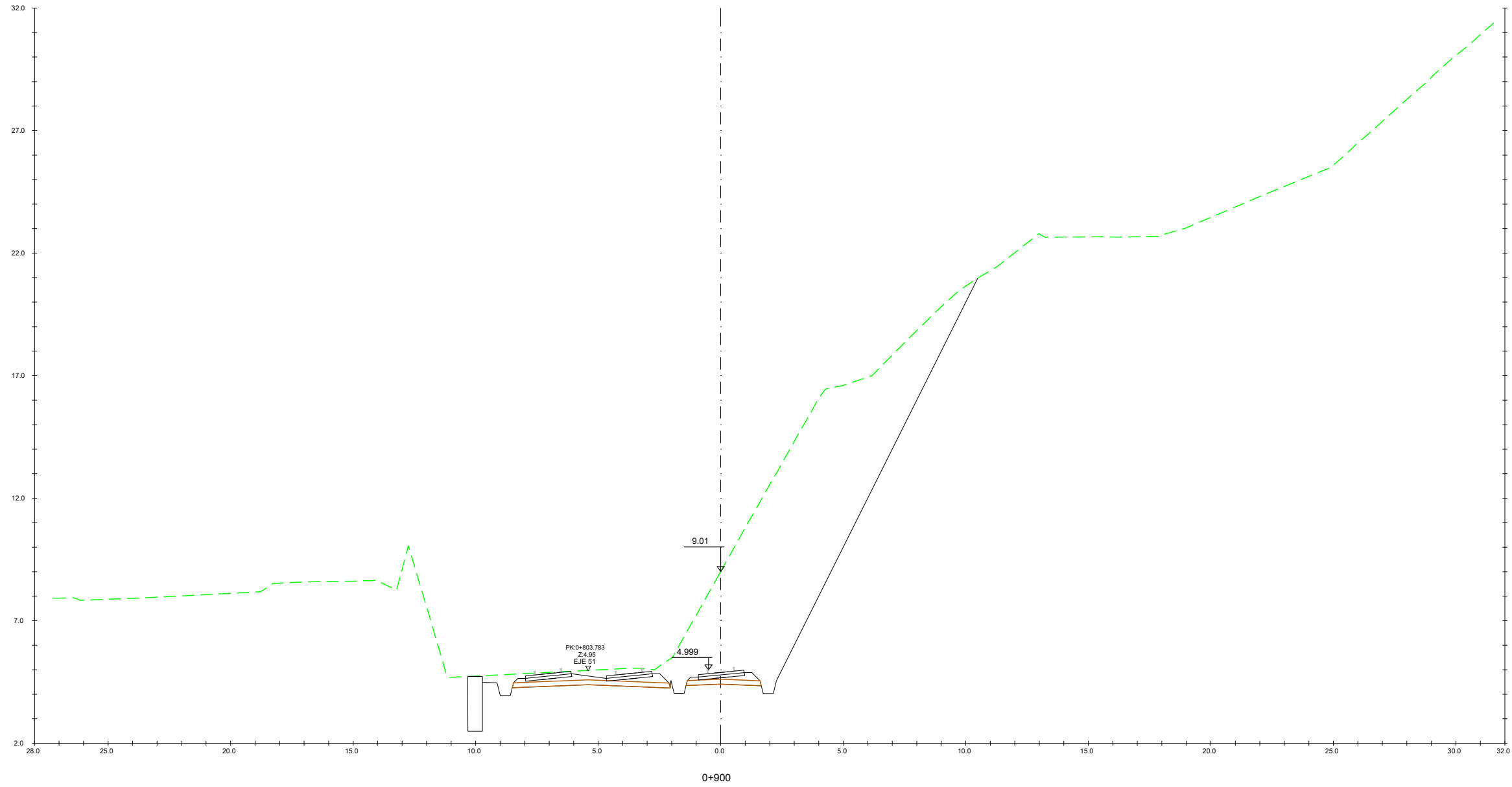

A	proyecto	jun.21			
rev.	clase de modificación	fecha	hombre	comp.	obra
birazterteak / revisiones:					
aholkularia / consultor:			ingeniari egilea / ingeniero autor:		
<b>FUGRUM</b>					
referencia consultor			referencia		

P:\VIVES\X0000158\_02\_VIGENTES\PLANES\0702H01-32 TRANS.DWG - 21/06/2021

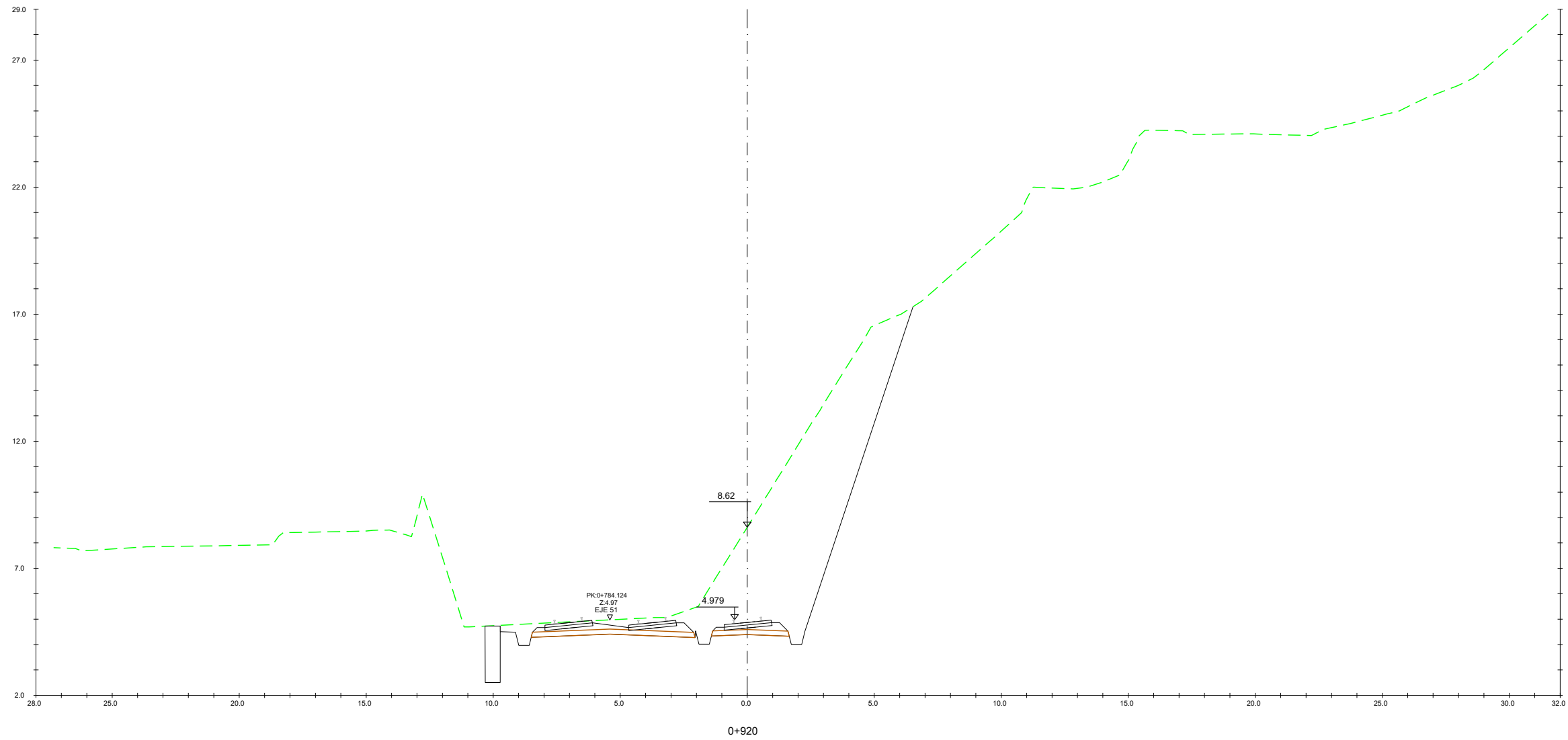

A	proyecto	jun.21			
rev.	clase de modificación	fecha	hombre	comp.	obra
birazterteak / revisiones:					
aholkularia / consultor:			ingeniari egilea / ingeniero autor:		
<b>FUGRUM</b>					
referencia consultor			referencia		

P:\VIVES\X0000158\02\_VIGENTES\PLANES\0702H01-32 TRANS.DWG - 21/06/2021

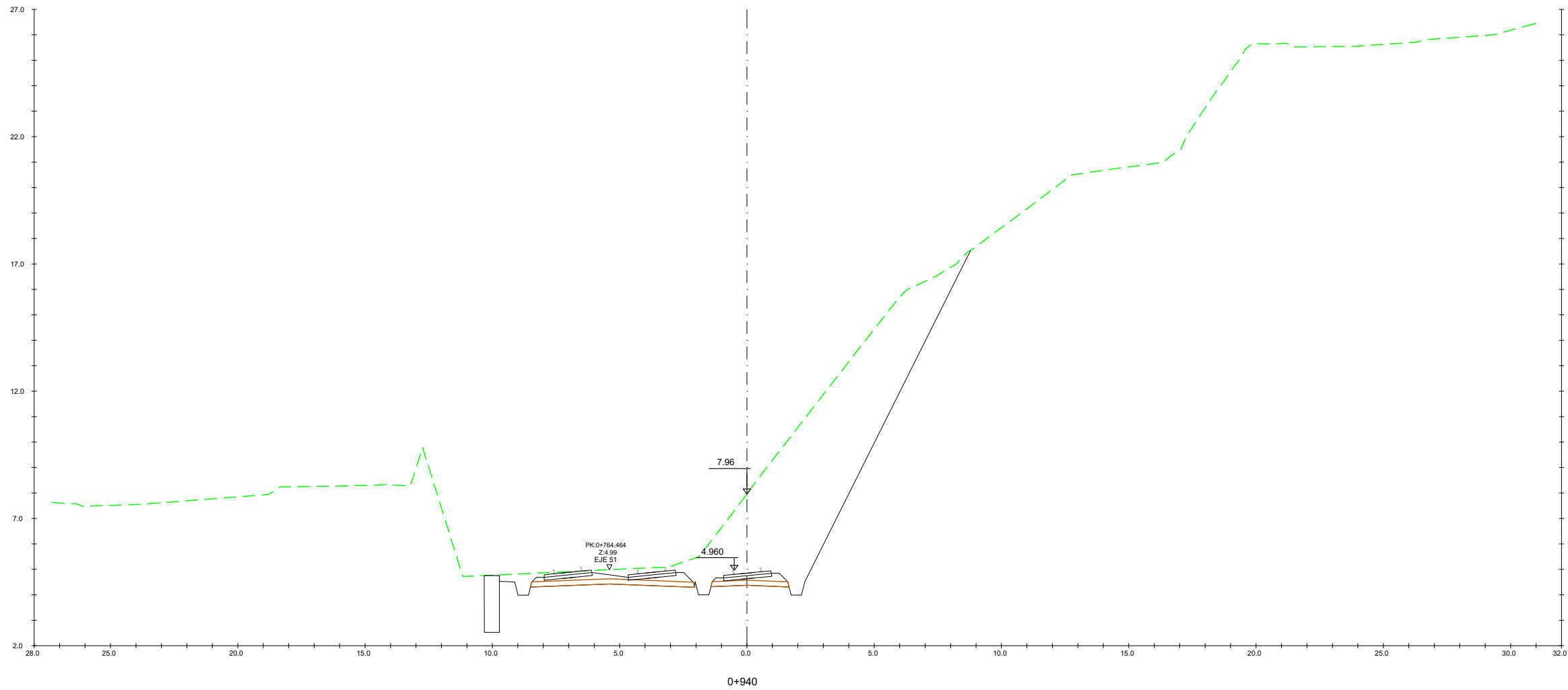

A	proyecto	jun.21			
rev.	clase de modificación	fecha	hombre	comp.	obra
birazterteak / revisiones:					
aholkularia / consultor:			ingeniari egilea / ingeniero autor:		
<b>FUGRUM</b>					
referencia consultor			referencia		



P:\VIVES\X0000158\02\_VIGENTES\PLANES\0702H01-32 TRANS.DWG - 21/06/2021

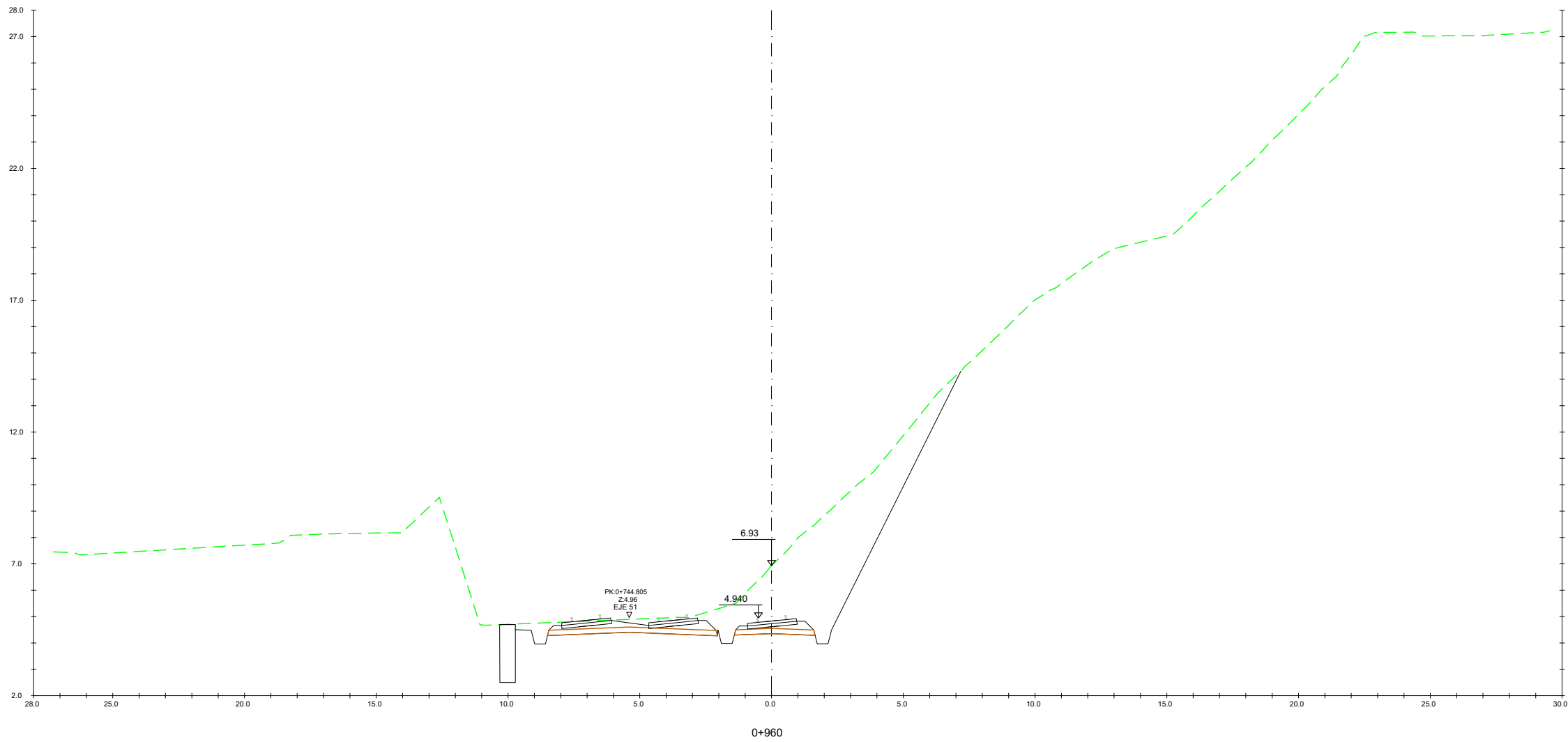

A	proyecto	jun.21			
rev.	clase de modificación	fecha	hombre	comp.	obra
birazterteak / revisiones:					
aholkularia / consultor:			ingeniari egilea / ingeniero autor:		
referencia consultor			referencia		

P:\VIVES\X0000158\02\_VIGENTES\PLANES\0702H01-32 TRANS.DWG - 21/06/2021

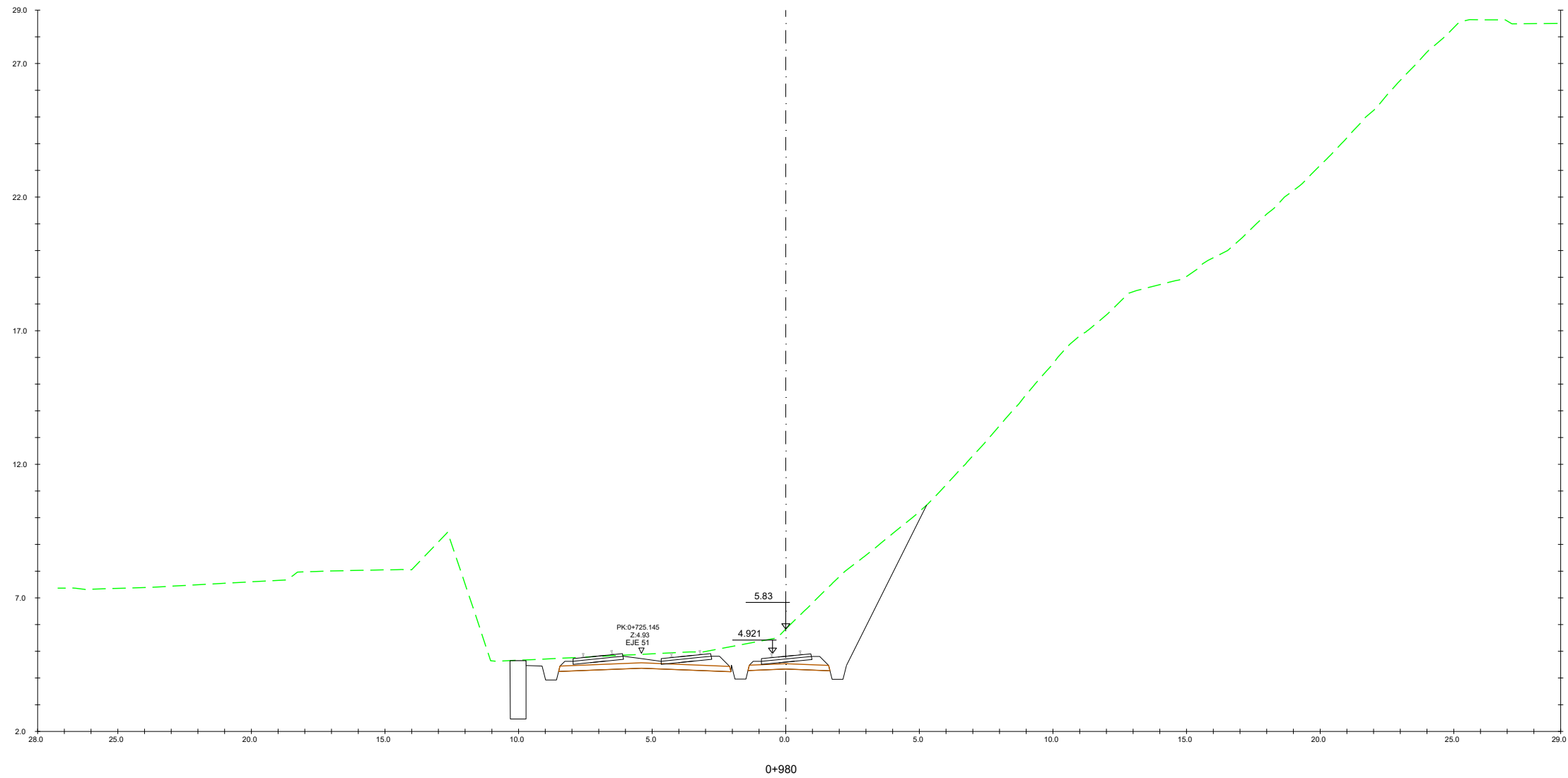

A	proyecto	jun.21			
rev.	clase de modificación	fecha	hombre	comp.	obra
birazterteak / revisiones:					
aholkularia / consultor:			ingeniari egilea / ingeniero autor:		
referencia consultor			referencia		

P:\VIVEIS\X0000158\02\_VIGENTES\PLANES\0702H01-32 TRANS.DWG - 21/06/2021

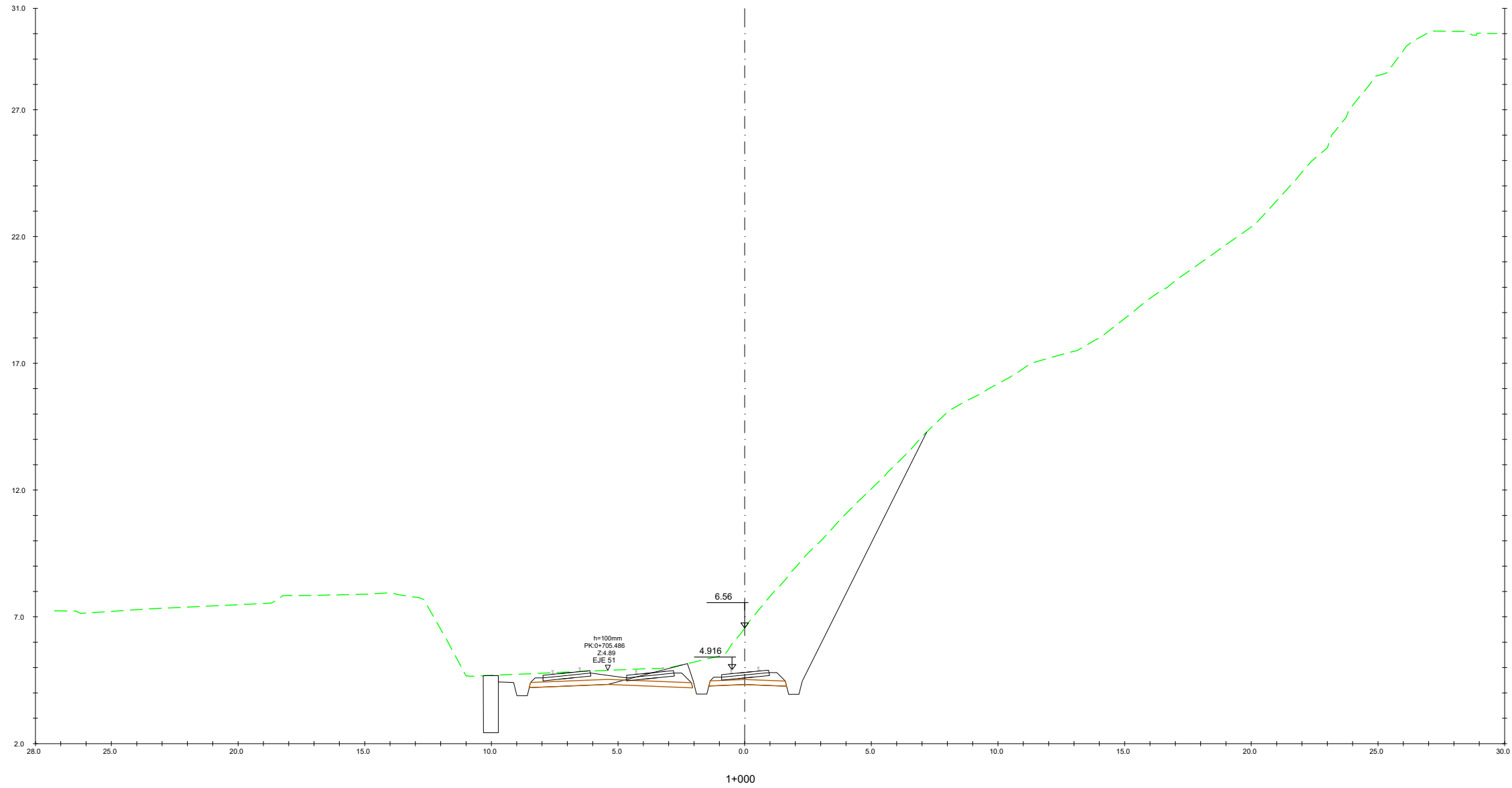

A	proyecto	jun.21			
rev.	clase de modificación	fecha	hombre	comp.	obra
birazterteak / revisiones:					
aholkularia / consultor:			ingeniari egilea / ingeniero autor:		
referencia consultor			referencia		

P:\VIVEIS\X0000158\_02\_VIGENTES\PLANES\0702H01-32 TRANS.DWG - 21/06/2021

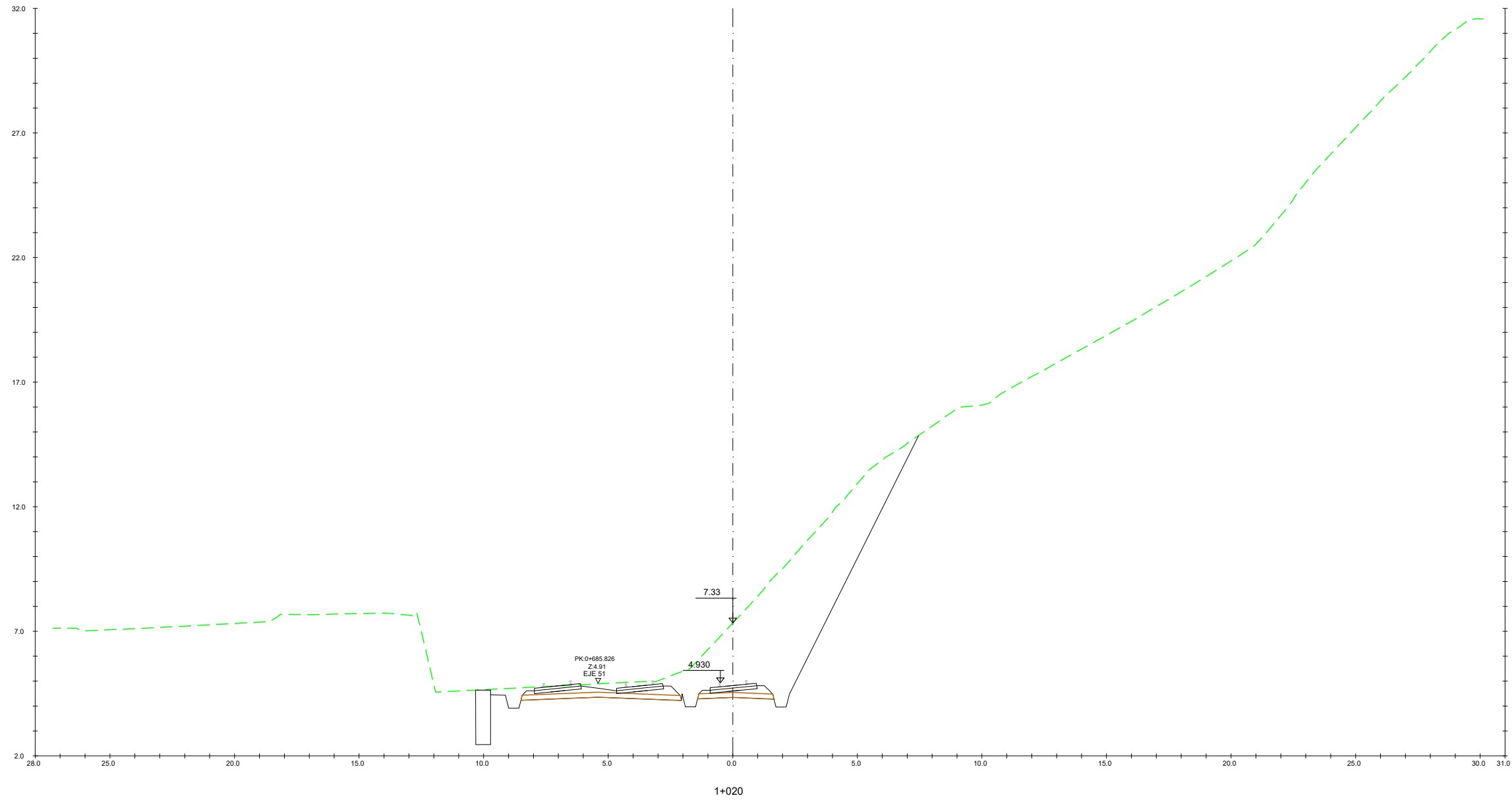

A	proyecto	jun.21			
rev.	clase de modificación	fecha	hombre	comp.	obra
birazterteak / revisiones:					
aholkularia / consultor:			ingeniari egilea / ingeniero autor:		
<b>FUGRUM</b>					
referencia consultor			referencia		

P:\VIVES\X0000158\02\_VIGENTES\PLANES\0702H01-32 TRANS.DWG - 21/06/2021

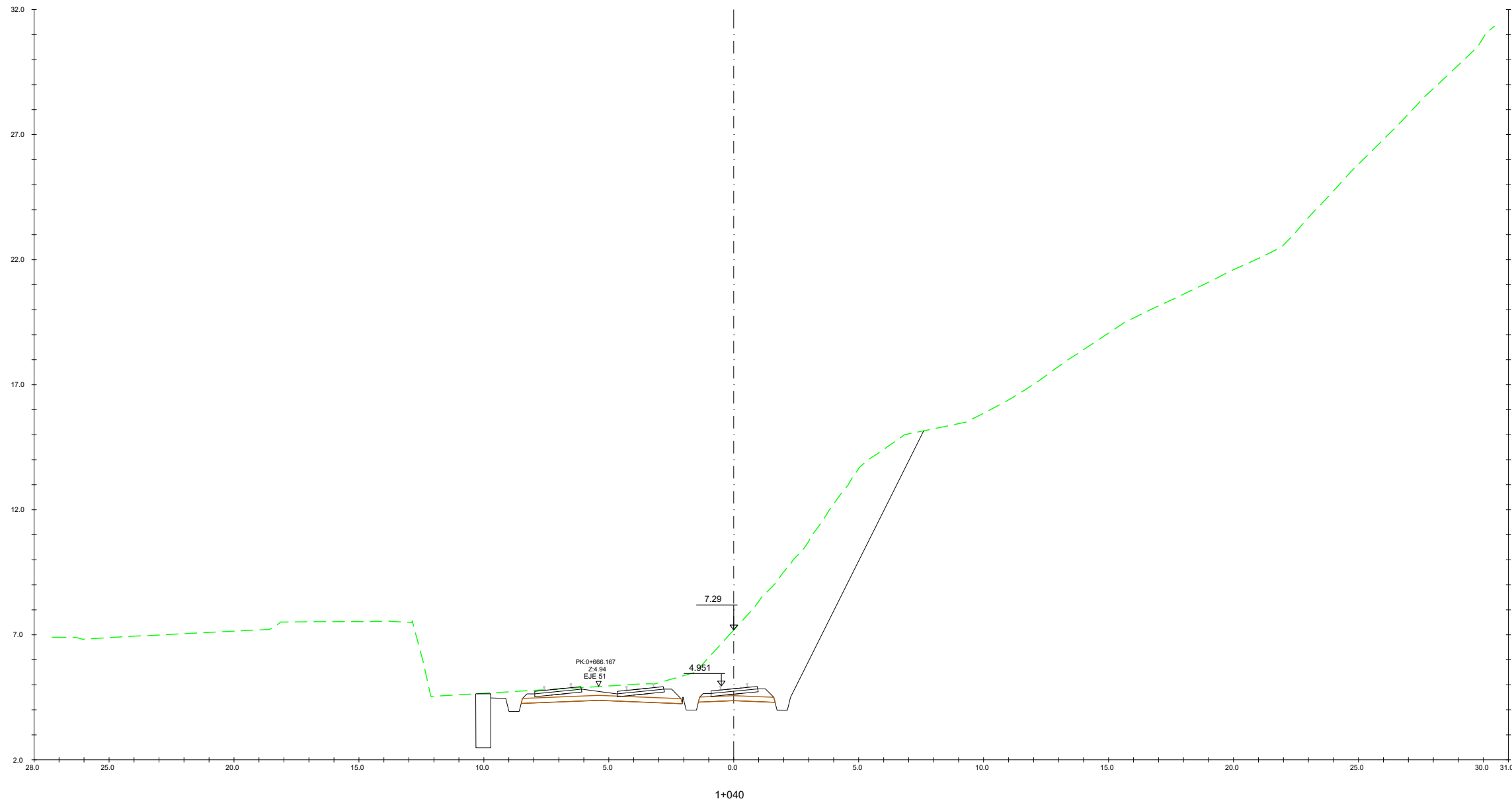

A	proyecto	jun.21			
rev.	clase de modificación	fecha	hombre	comp.	obra
birazterteak / revisiones:					
aholkularia / consultor:			ingeniari egilea / ingeniero autor:		
<b>FUGRUM</b>					
referencia consultor			referencia		

P:\VIVES\X0000158\02\_VIGENTES\PLANES\0702H01-32 TRANS.DWG - 21/06/2021

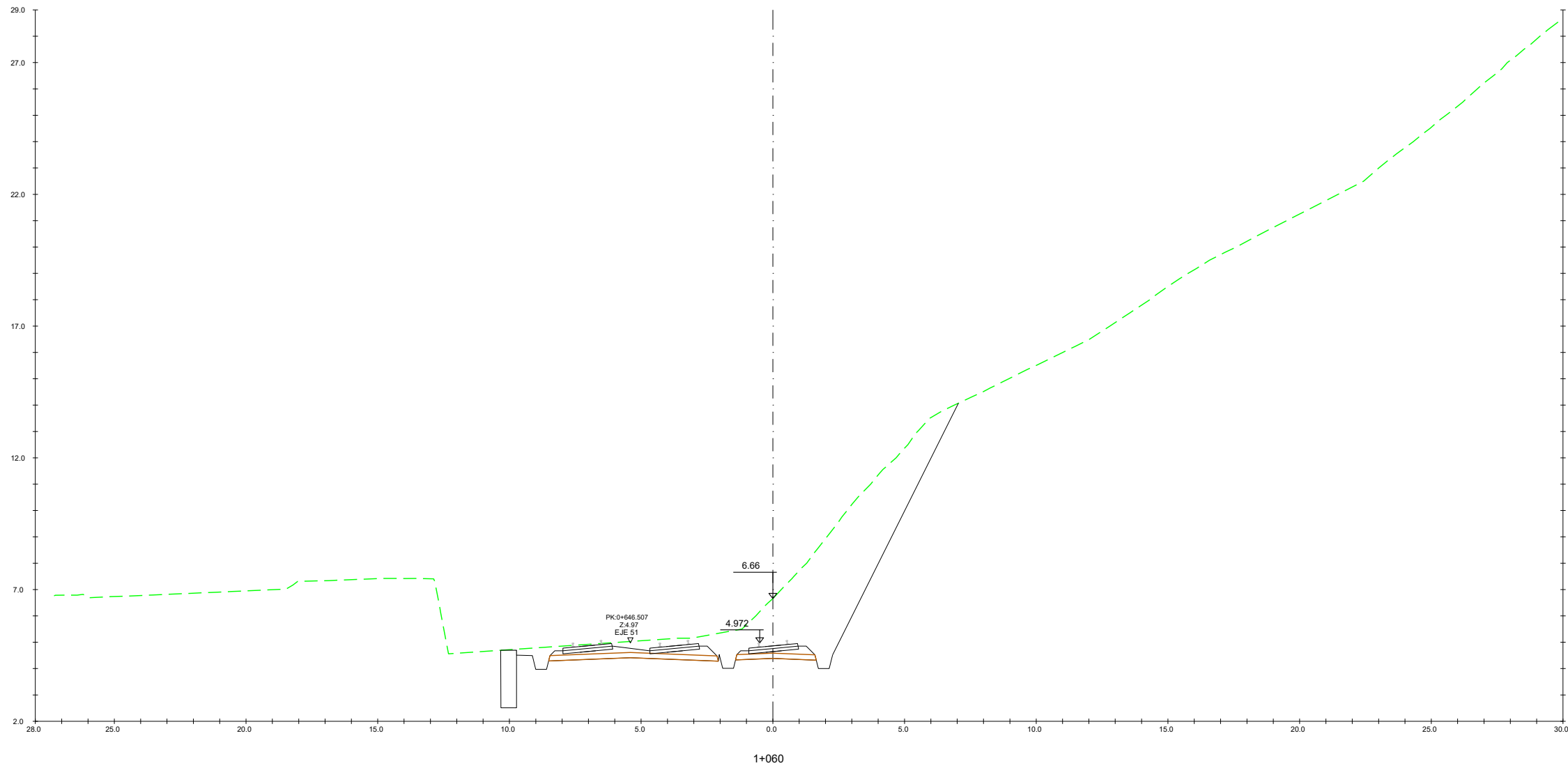

A	proyecto	jun.21			
rev.	clase de modificación	fecha	hombre	comp.	obra
birazterteak / revisiones:					
aholkularia / consultor:			ingeniari egilea / ingeniero autor:		
<b>FUGRUM</b>					
referencia consultor			referencia		

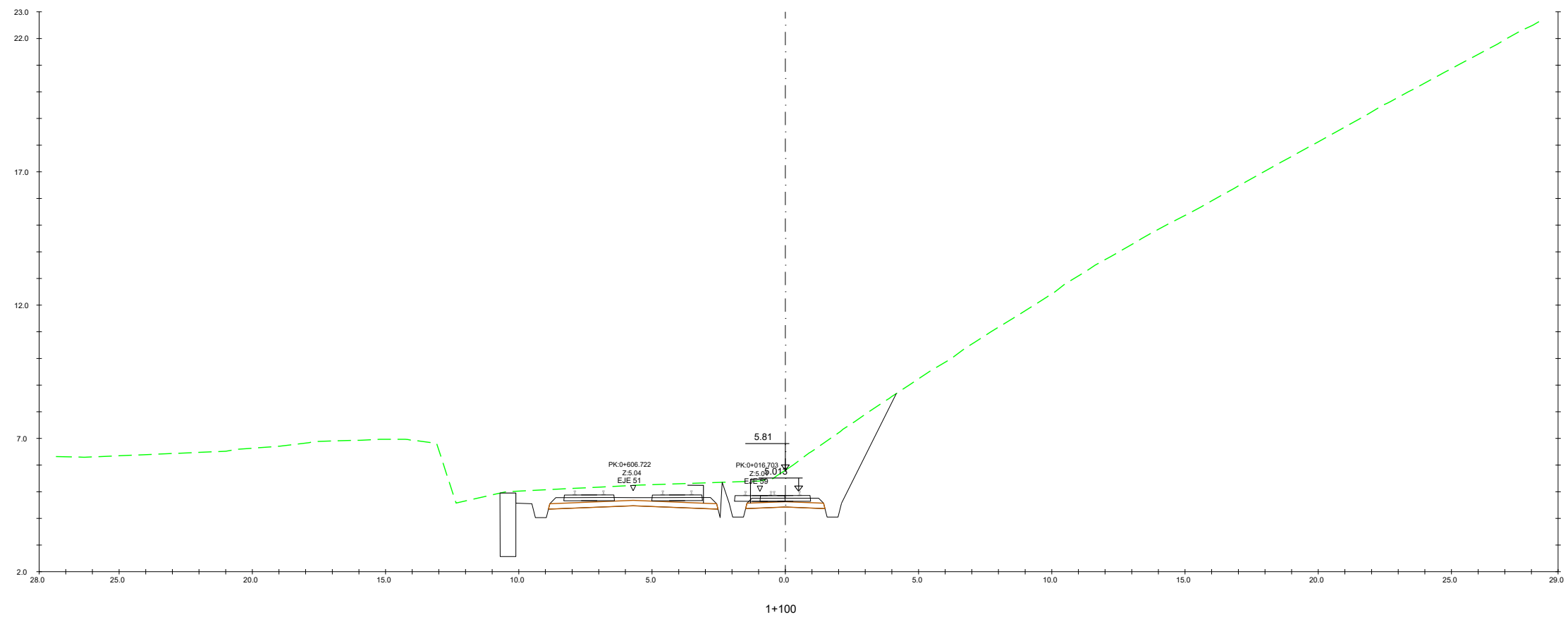
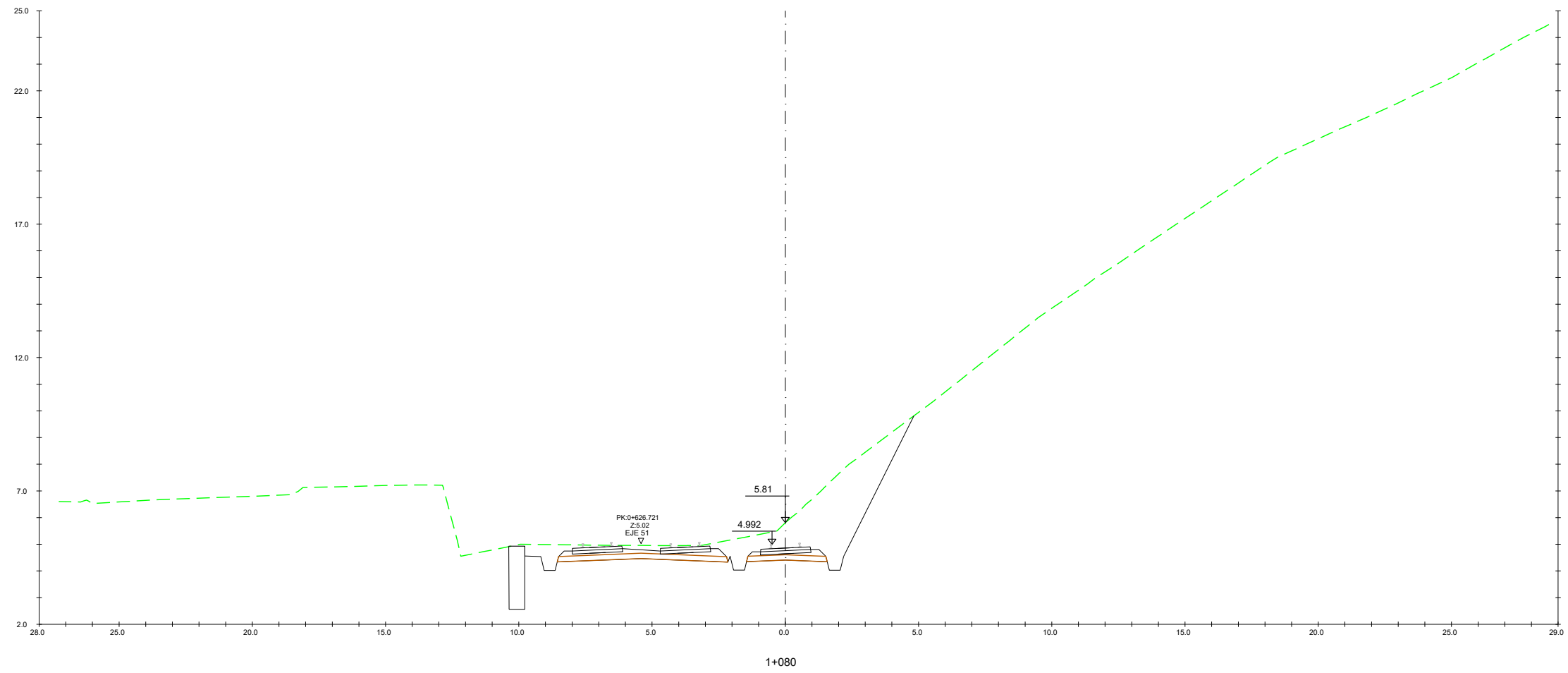

A	proyecto	jun.21		
rev.	clase de modificación	fecha	hombre	comp. obra
birazterteak / revisiones:				
aholkularia / consultor:		ingeniari egilea / ingeniero autor:		
referencia consultor		referencia		

P:\V\I\ES\A0000158\_02\_VIGENTES\PLANES\0702H01-32 TRANS.DWG - 21/06/2021

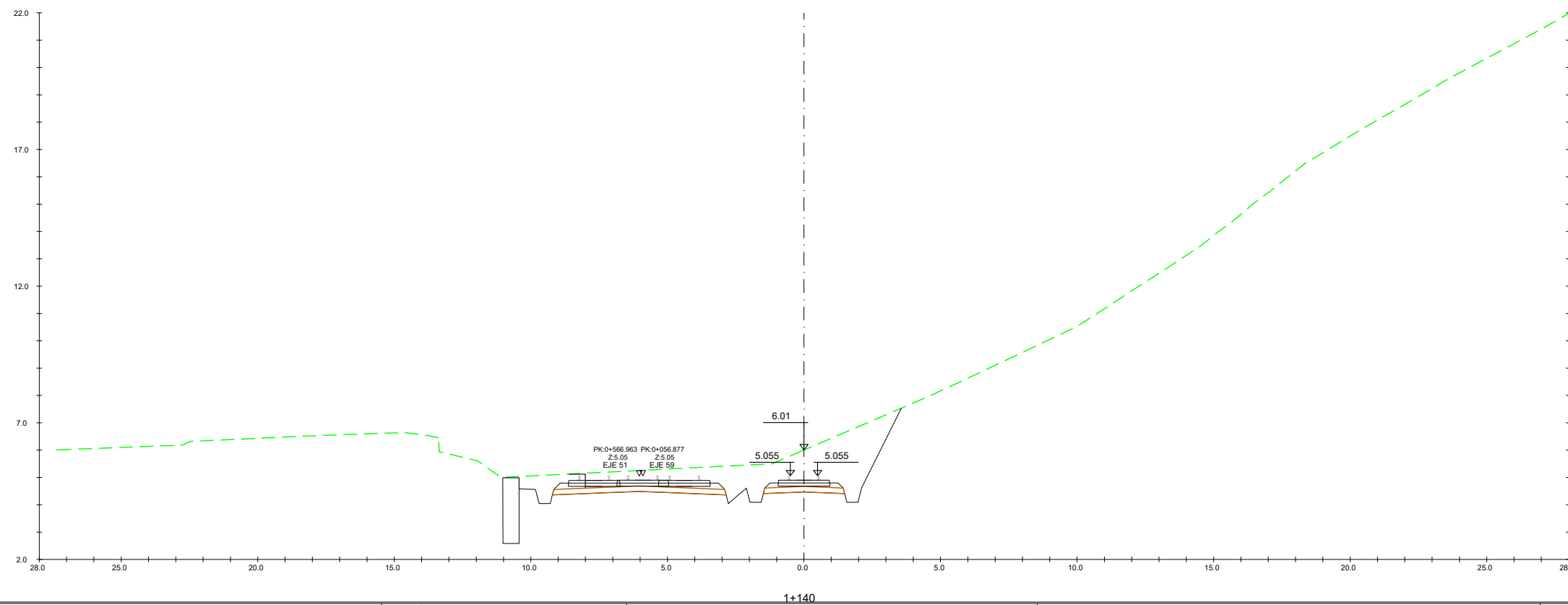
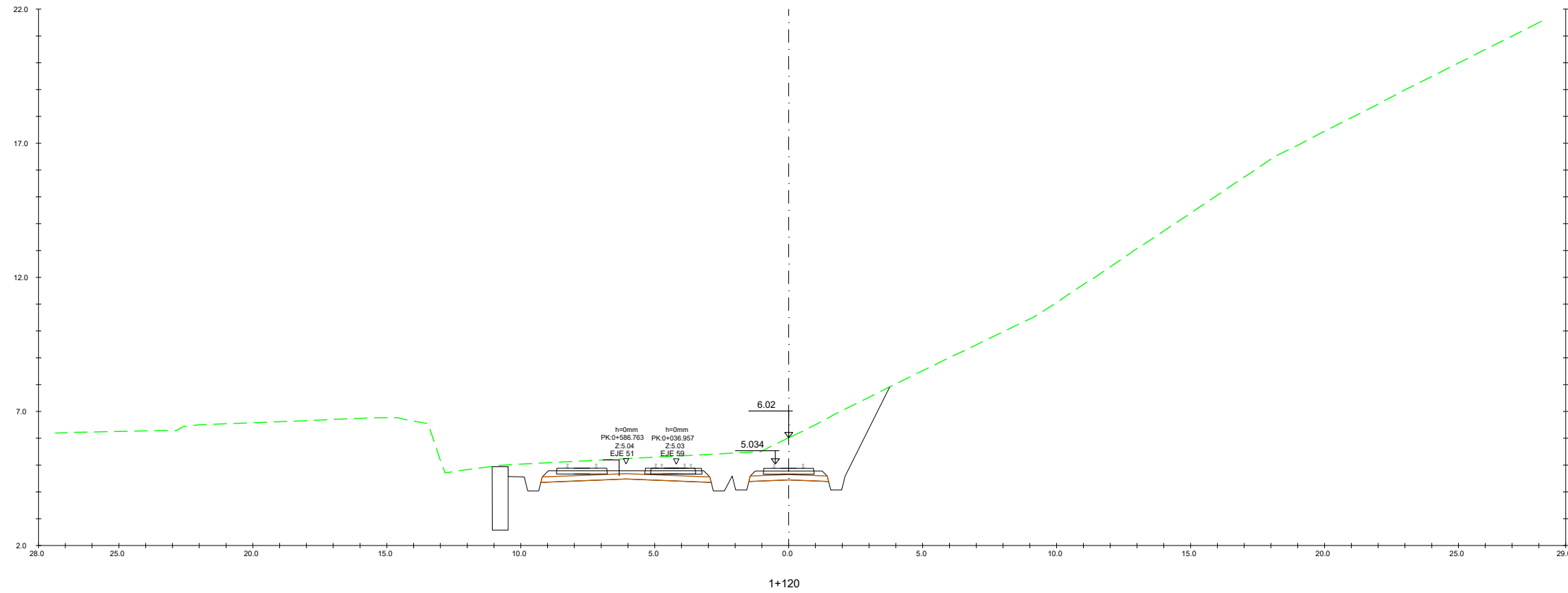

A	proyecto	jun.21			
rev.	clase de modificación	fecha	hombre	comp.	obra
birazterteak / revisiones:					
aholkularia / consultor:			ingeniari egilea / ingeniero autor:		
referencia consultor			referencia		

P:\V\I\ES\X0000158\_02\_VIGENTES\PLANES\0702H01-32 TRANS.DWG - 21/06/2021



P:\VIVES\X0000158\02\_VIGENTES\PLANES\0702H01-32 TRANS.DWG - 21/06/2021

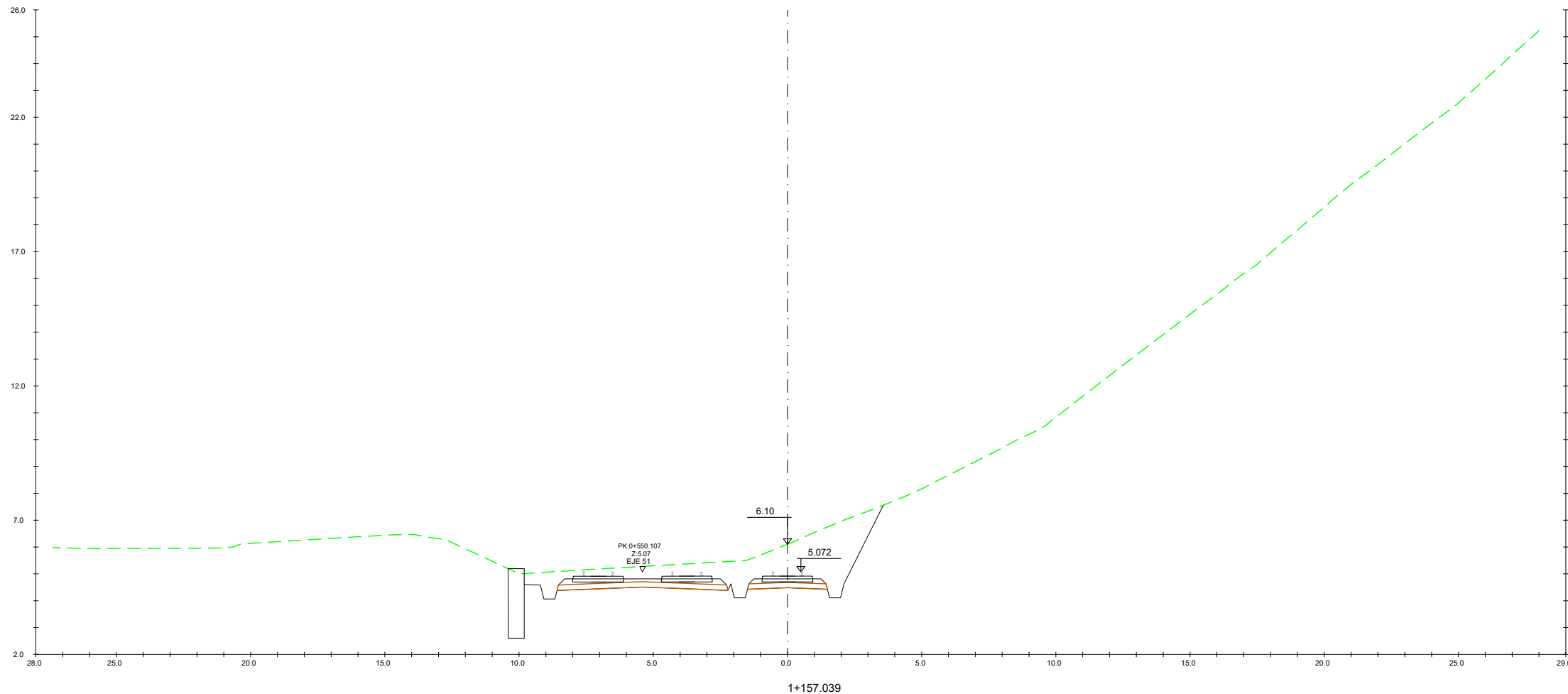

A	proyecto	jun.21			
rev.	clase de modificación	fecha	hombre	comp.	obra
birazterteak / revisiones:					
aholkularia / consultor:			ingeniari egilea / ingeniero autor:		
<b>FUGRUM</b>					
referencia consultor			referencia		