

LEYENDA

← → ITINERARIO DEL TRÁFICO DE OBRA

OHARRAK :
NOTAS :

| A | PRIMERA EMISIÓN | Mar. 21 |
|--|-----------------------|--|
| REV. | CLASE DE MODIFICACION | FECHA NOMBRE COMP. OBRA |
| BERRIKUSPENAK / REVISIONES | | |
| AHOLKULARIA / CONSULTOR U.T.E. eptisa team ingeniería consultoría | | INGENIARI EGILEA INGENIERO AUTOR MIGUEL ÁNGEL HERRERA COSSIO Ingeniero de caminos |
| ERREFERENTZIA AHOLKULARIA REFERENCIA CONSULTOR | | ERREFERENTZIA REFERENCIA |

\\192.168.0.250\ACTIVOS\PROYECTOS\2021\12\1008-ETS-METROAL TZAGS-PLA13_ACCESOS A OBRA\1301-ACCESO SASUATEGI.DWG

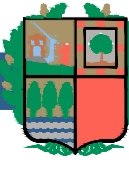
EUSKO JAURLARITZA  **GOBIERNO VASCO**

LURRALDE PLANGINTZA, ETXEBIZITZA ETA GARRAIO SAILA | DEPARTAMENTO DE PLANIFICACIÓN TERRITORIAL, VIVIENDA Y TRANSPORTES

et **euskal trenbide sarea**

PROIEKTUAREN IKUSKAPENA ETA ZUZENDARITZA
INSPECCIÓN Y DIRECCIÓN DEL PROYECTO

ESKALA ORIGINALA:
ESCALA ORIGINAL
1:500
(DIN-A1)

0 5 10 15 20 25 30 35 40 45 50

ESKALA GRAFIKOA
ESCALA GRAFICA

PROIEKTUAREN IZENBURUA
TÍTULO DEL PROYECTO

DONOSTIALDEKO METROAREN ERAIKITZE PROIEKTUA. ALTAZ - GALTZARABORDA TARTEA
PROYECTO CONSTRUCTIVO DEL METRO DE DONOSTIALDEA. TRAMO: ALTAZ - GALTZARABORDA

PLANOAREN IZENBURUA
TÍTULO DEL PLANO

ACCESOS A OBRA Y AREAS LOGISTICAS
OS-01 SALIDA DE EMERGENCIA SASUATEGI
ACCESO A OBRA

PLANU-ZK / N. PLANO
13.1

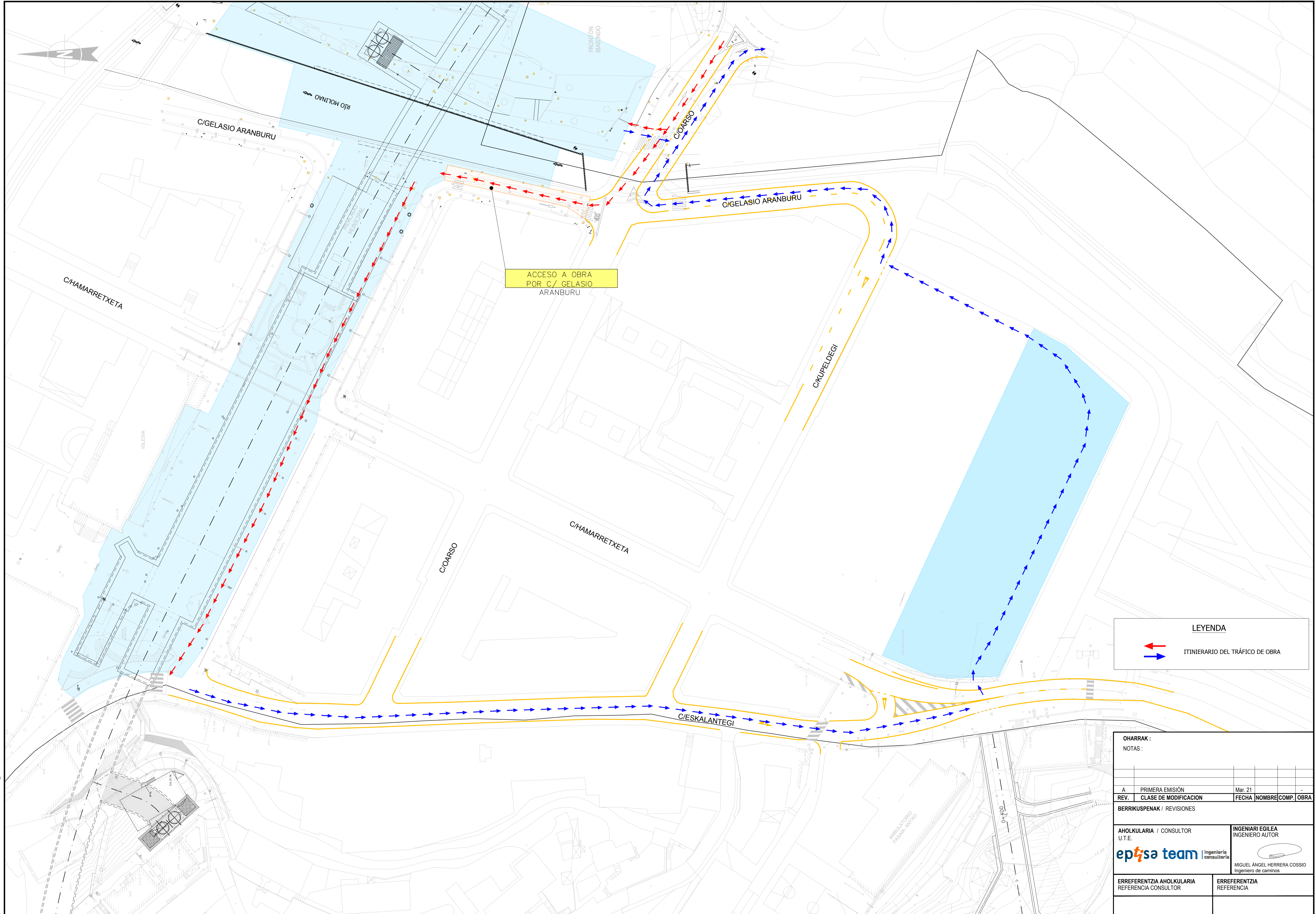

ORRIA / HOJA
1 Sigue FIN



LEYENDA

 ITINERARIO DEL TRÁFICO DE OBRA
 ITINERARIO DEL TRÁFICO GENERAL

OHARRAK :
NOTAS :

| A | PRIMERA EMISIÓN | Mar. 21 | | |
|--|-----------------------|---------|---|------------|
| REV. | CLASE DE MODIFICACION | FECHA | NOMBRE | COMP. OBRA |
| BERRIKUSPENAK / REVISIONES | | | | |
| AHOLKULARIA / CONSULTOR U.T.E.  | | | INGENIARI EGILEA INGENIERO AUTOR  MIGUEL ÁNGEL HERRERA COSSIO Ingeniero de caminos | |
| ERREFERENTZIA AHOLKULARIA REFERENCIA CONSULTOR | | | ERREFERENTZIA REFERENCIA | |

\\192.168.0.250\ACTIVOS\PROYECTOS\2012\1008-ETS-METROAL TZAGS-PLA1\3_ACCESOS A OBRA\1902-ACCESO PASAIA.DWG

\\192.168.0.250\ACTIVOS\PROYECTOS\2021\21008-ETS-METROAL\TZAGS-PLA13_ACCESOS A OBRAS\1303-ACCESO GALTZARABORDA.DWG

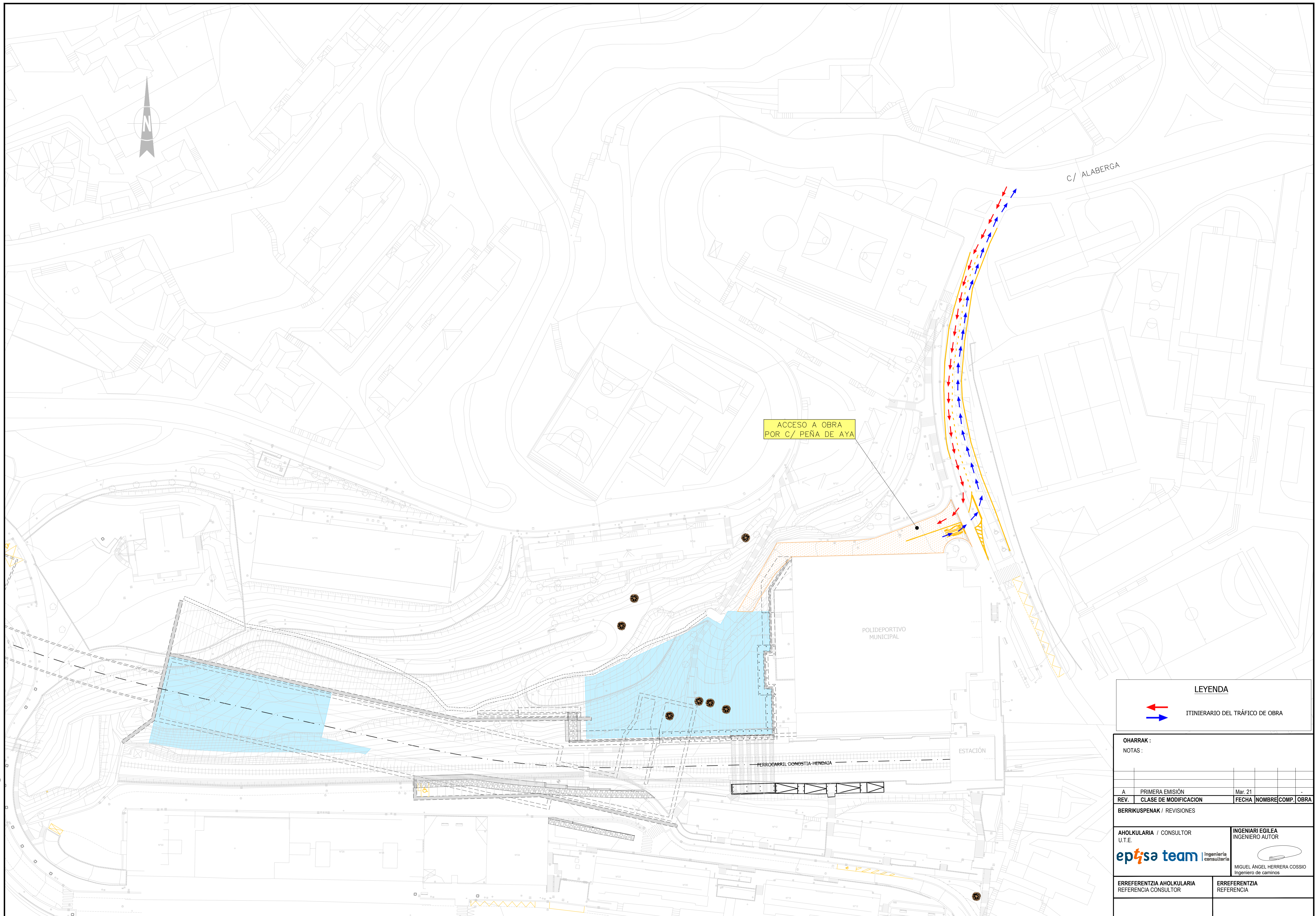

| LEYENDA | |
|---------|--------------------------------|
| | ITINERARIO DEL TRÁFICO DE OBRA |
| | |

| OHARRAK : | | | | | |
|---|-----------------------|-------------------------------------|--------|-------|------|
| NOTAS : | | | | | |
| A | PRIMERA EMISIÓN | Mar. 21 | | | |
| REV. | CLASE DE MODIFICACION | FECHA | NOMBRE | COMP. | OBRA |
| BERRIKUSPENAK / REVISIONES | | | | | |
| AHOLKULARIA / CONSULTOR U.T.E. | | INGENIARI EGILEA INGENIERO AUTOR | | | |
| | | | | | |
| MIGUEL ÁNGEL HERRERA COSSÍO Ingeniero de caminos | | | | | |
| ERREFERENTZIA AHOLKULARIA REFERENCIA CONSULTOR | | ERREFERENTZIA REFERENCIA | | | |

LEYENDA

- Arqueta tipo H
- Arqueta iberdrola
- Apoyo
- Arqueta saneamiento existente
- Arqueta provisional de saneamiento
- Pozo de la reposicion
- Arqueta abastecimiento existente
- Arqueta abastecimiento acometida
- ✕ Válvula de mariposa
- C Contador
- ⊙ Válvula de bola
- ⌋ Racor enchufe rápido
- λ T de conexión
- △ Reductora de presión



OHARRAK :
NOTAS :

| | | | |
|--|-----------------------|--|-------------------|
| A | PRIMERA EMISIÓN | Mar. 21 | |
| REV. | CLASE DE MODIFICACION | FECHA | NOMBRE/COMP. OBRA |
| BERRIKUSPENAK / REVISIONES | | | |
| AHOLKULARIA / CONSULTOR U.T.E. ept&sa team ingeniería consultoría | | INGENIARI EGILEA INGENIERO AUTOR MIGUEL ÁNGEL HERRERA COSSIO Ingeniero de caminos | |
| ERREFERENTZIA AHOLKULARIA REFERENCIA CONSULTOR | | ERREFERENTZIA REFERENCIA | |

\\192.168.0.250\ACTIVOS\ESPACTIVOS\021021008-ETS-METROAL TZAGS-PLA13_ACSOSOS A OBRAS Y AREAS LOGISTICAS SASUATEGI.DWG

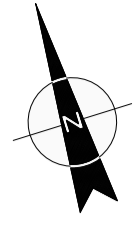

LEYENDA

- Arqueta tipo H
- Arqueta iberdrola
- Apoyo
- Arqueta saneamiento existente
- Arqueta provisional de saneamiento
- Pozo de la reposicion
- Arqueta abastecimiento existente
- Arqueta abastecimiento acometida
- ✂ Válvula de mariposa
- C Contador
- ⊕ Válvula de bola
- ⊥ Racor enchufe rápido
- λ T de conexión
- λ Reductora de presión

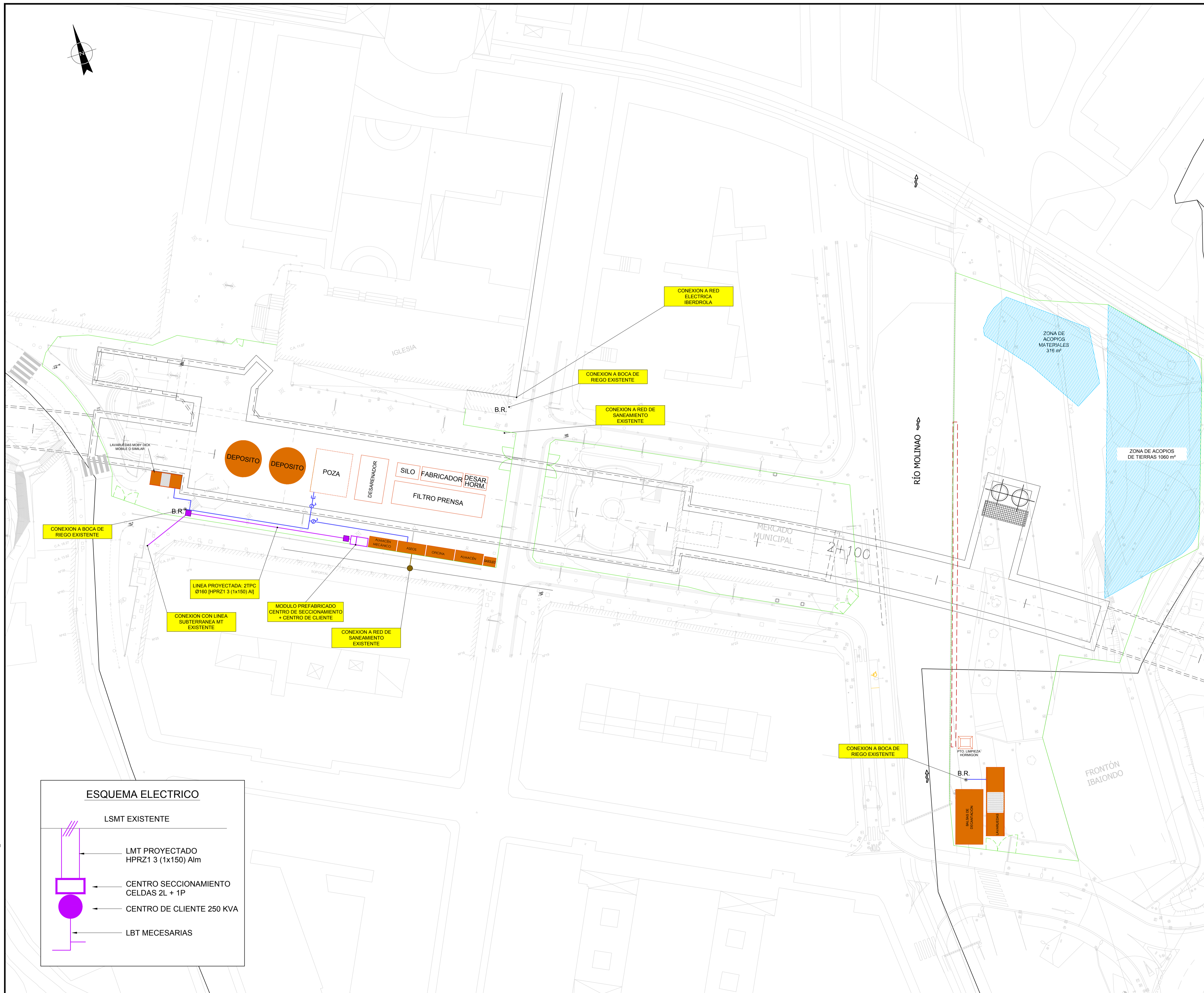

ESQUEMA ELECTRICO

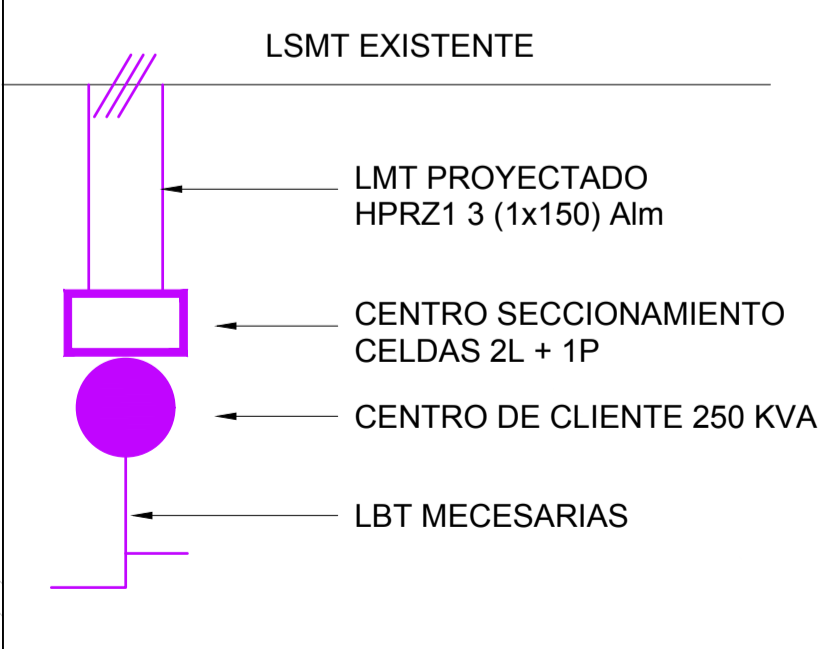

| OHARRAK : | | | |
|---|-----------------------|-------------------------------------|-------------------|
| NOTAS : | | | |
| | | | |
| A | PRIMERA EMISION | Mar. 21 | |
| REV. | CLASE DE MODIFICACION | FECHA | NOMBRE/COMP. OBRA |
| BERRIKUSPENAK / REVISIONES | | | |
| AHOLKULARIA / CONSULTOR U.T.E. | | INGENIARI EGILEA INGENIERO AUTOR | |
| | | | |
| ERREFERENTZIA AHOLKULARIA REFERENCIA CONSULTOR | | ERREFERENTZIA REFERENCIA | |

\\192.168.0.250\ACTIVOS\ESPACTIVOS\2021\2108-ETS-METROAL\TZAGS\PLA13_ACCESOS A OBRAS\1905-AREA INSTALACIONES PASAIA.DWG

EUSKO JAURLARITZA

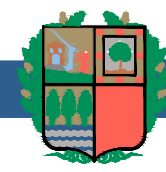

GOBIERNO VASCO

LURRALDE PLANGINTZA,
ETXEBIZITZA ETA GARRAIO SAILA

DEPARTAMENTO DE PLANIFICACION
TERRITORIAL, VIVIENDA Y TRANSPORTES

euskal trenbide sarea

PROIEKTUAREN IKUSKAPENA ETA ZUZENDARITZA
INSPECCIÓN Y DIRECCIÓN DEL PROYECTO

ESKALA ORIGINALA:
ESCALA ORIGINAL

1:400

(DIN-A1)

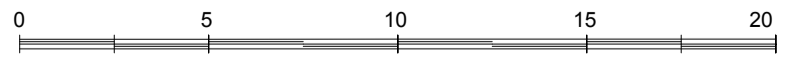

ESKALA GRAFIKOA
ESCALA GRAFICA

PROIEKTUAREN IZENBURUA
TÍTULO DEL PROYECTO

DONOSTIALDEKO METROAREN ERAIKITZE PROIEKTUA. ALTAZ - GALTZARABORDA TARTEA
PROYECTO CONSTRUCTIVO DEL METRO DE DONOSTIALDEA. TRAMO: ALTAZ - GALTZARABORDA

PLANOAREN IZENBURUA
TÍTULO DEL PLANO

ACCESOS A OBRAS Y AREAS LOGISTICAS
AREAS DE INSTALACIONES DEL CONTRATISTA
PASAIA

PLANU-ZK / N. PLANO

13.5

ORRIA / HOJA

1 Sigue FIN

LEYENDA

- Arqueta tipo H
- Arqueta iberdrola
- Apoyo
- Arqueta saneamiento existente
- Arqueta provisional de saneamiento
- Pozo de la reposición
- Arqueta abastecimiento existente
- Arqueta abastecimiento acometida
- ✕ Válvula de mariposa
- C Contador
- ⊕ Válvula de bola
- ⊥ Racor enchufe rápido
- λ T de conexión
- R Reductora de presión

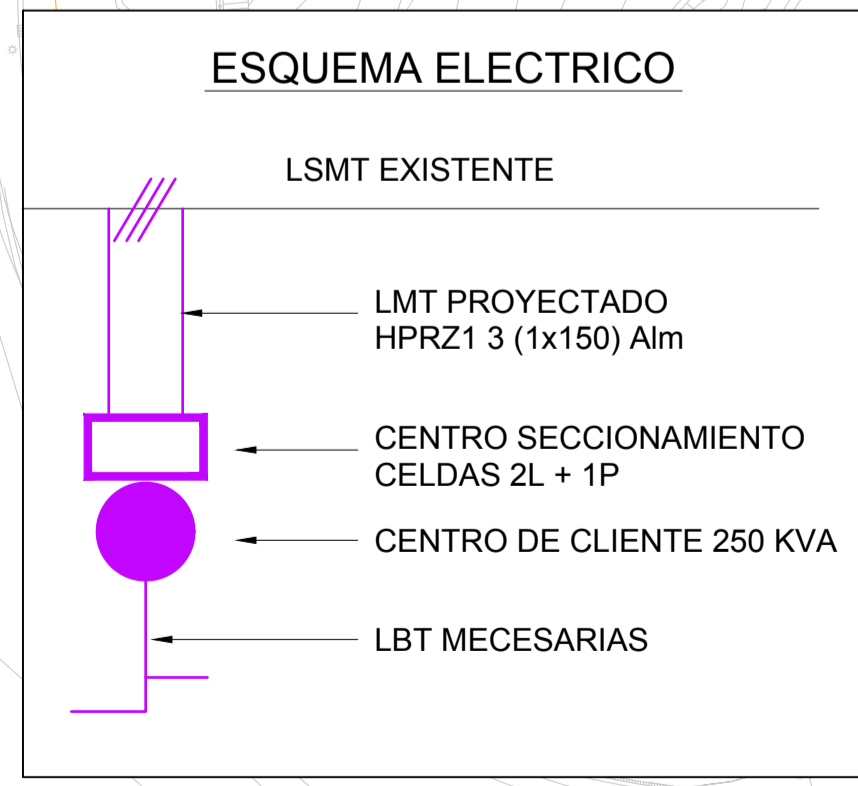
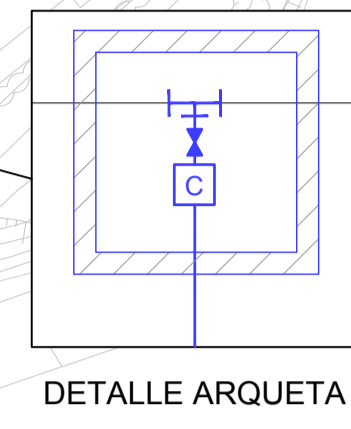
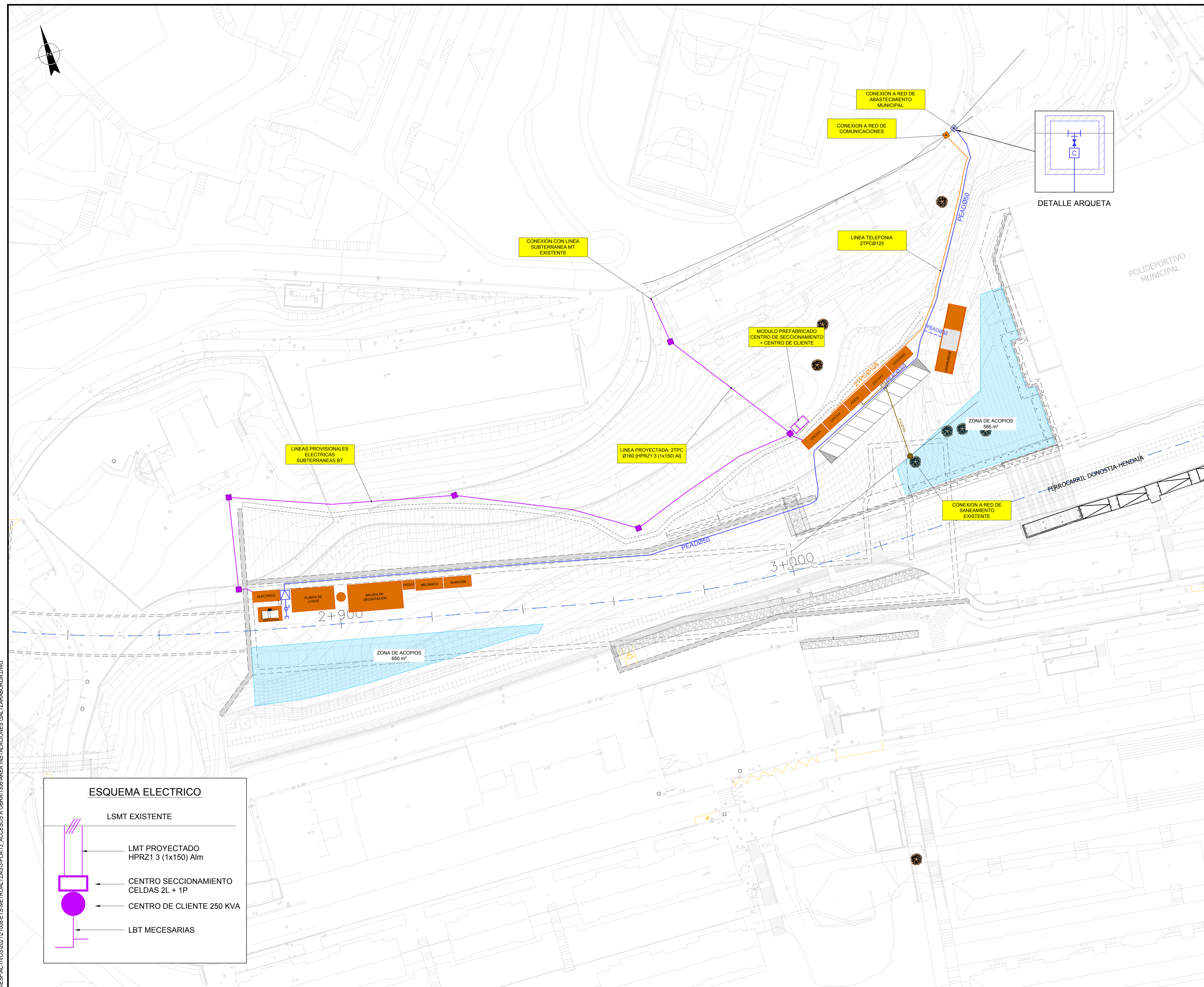

OHARRAK :
NOTAS :

| | | |
|--|-----------------------------|--|
| REV. | PRIMERA EMISION | Mar. 21 |
| REV. | CLASE DE MODIFICACION | FECHA NOMBRE COMP. OBRA |
| BERRIKUSPENAK / REVISIONES | | |
| AHOLKULARIA / CONSULTOR U.T.E. ept&sa team ingeniería consultoría | | INGENIARI EGILEA INGENIERO AUTOR MIGUEL ÁNGEL HERRERA COSSIO Ingeniero de caminos |
| ERREFERENTZIA REFERENCIA CONSULTOR | ERREFERENTZIA REFERENCIA | |

\\192.168.0.250\ACTIVOS\PROYECTOS\2021\08-ETS-METROAL TZAGS-PLA13_ACCESOS A OBRAS Y AREAS LOGISTICAS GALTZARABORDA.DWG