

OHARRAK :  
NOTAS :

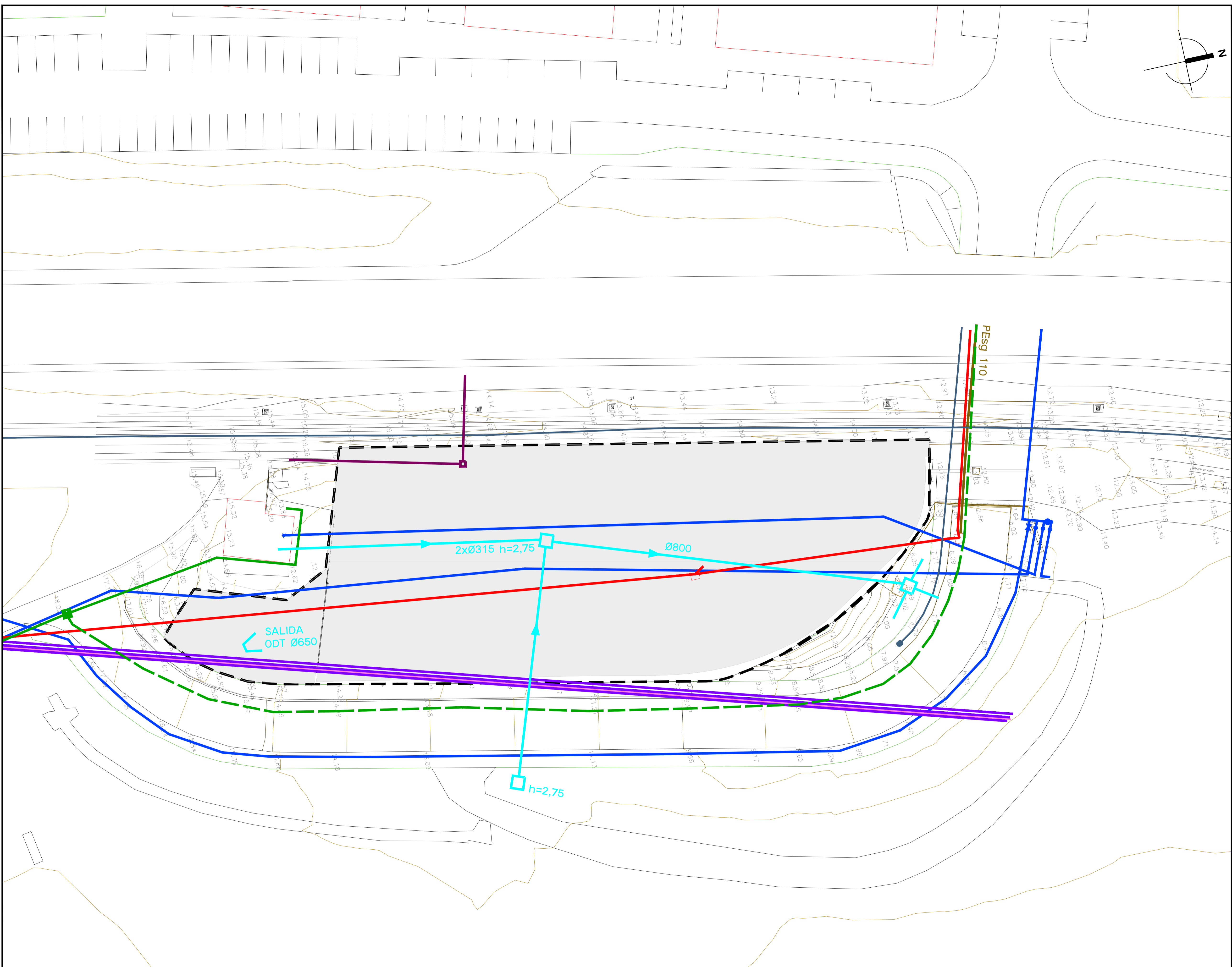
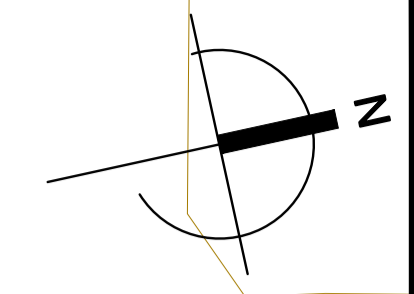

- RED DE SEÑALIZACIÓN Y MANDO
- RED DE ABASTECIMIENTO
- RED DE DRENAJE
- RED DE EUSKALTEL
- RED DE TELEFONICA
- RED DE FIBRA
- RED DE ENERGÍA ELÉCTRICA BT AÉREA
- RED DE ENERGÍA ELÉCTRICA BT SUBTERRÁNEA
- RED DE ENERGÍA ELÉCTRICA MT AÉREA
- RED DE ENERGÍA ELÉCTRICA MT SUBTERRÁNEA
- LÍMITE DE ACTUACIÓN

A	PRIMERA EMISION	Feb. 24	M.G.R.	ETS	
REV.	CLASE DE MODIFICACION	FECHA	NOMBRE	COMP.	OBRA
BERRIKUSPENAK / REVISIONES					

AHOLKULARIA / CONSULTOR 	INGENIARI EGILEA INGENIERO AUTOR  MIGUEL GARCIA ROJO <small>INGENIERO DE CARRETEROS, C. Y P. - COLEGIADO Nº2190</small>
AHOLKULARIAREN ERREFERENTZIA REFERENCIA CONSULTOR	ERREFERENTZIA REFERENCIA
3-PMZ-24-22-A	

OHARRAK :  
NOTAS :

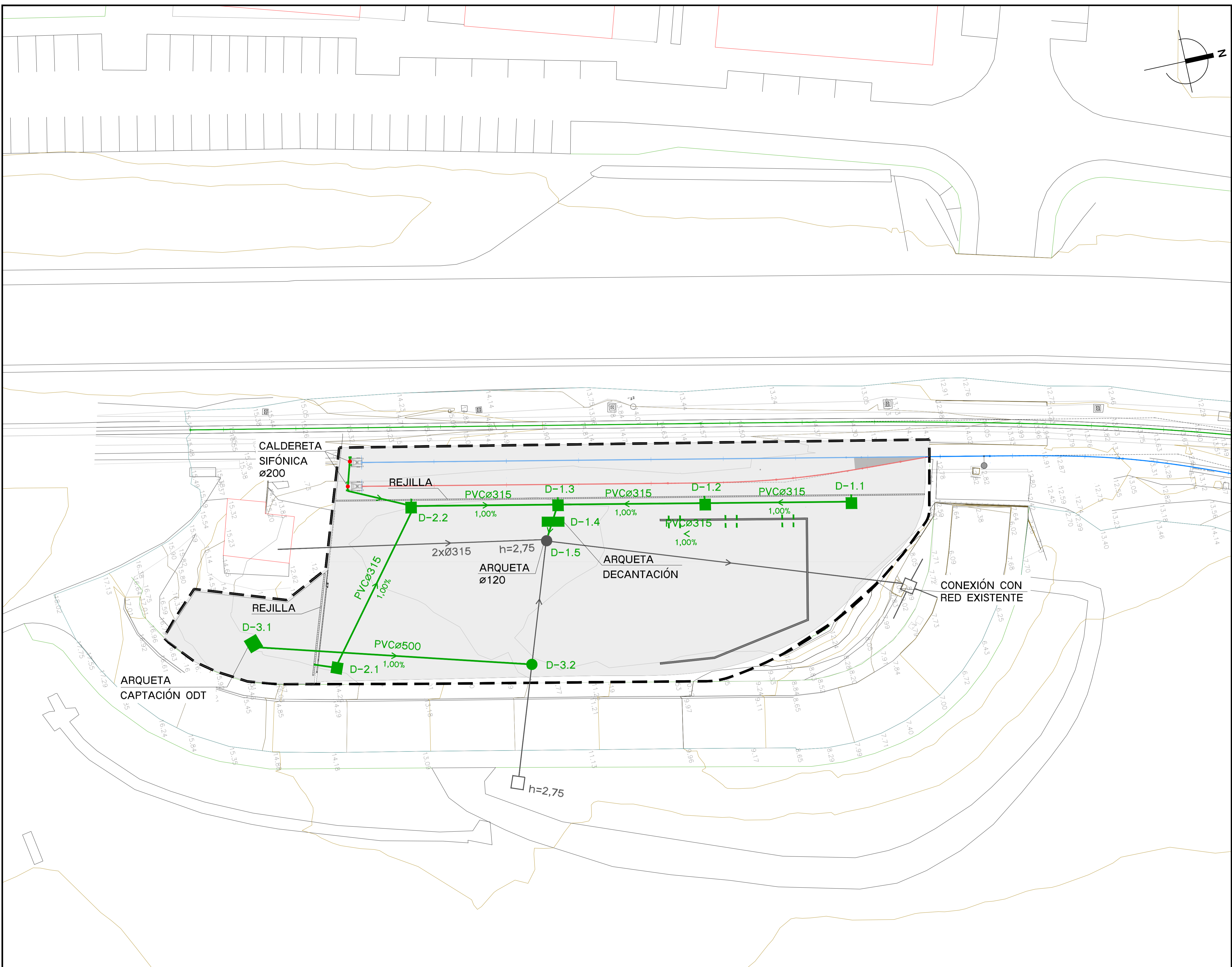
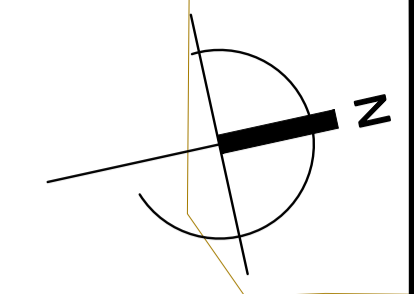

- ARQUETA 0,80x0,80
- ARQUETA 0,40x0,40
- ARQUETA ø120
- PASANTE MURO CON REJILLA
- CALDERETA SIFÓNICA ø200
- LÍMITE DE ACTUACIÓN

A	PRIMERA EMISION	Feb. 24	M.G.R.	ETS	
REV.	CLASE DE MODIFICACION	FECHA	NOMBRE	COMP.	OBRA
BERRIKUSPENAK / REVISIONES					

AHOLKULARIA / CONSULTOR 	INGENIARI EGILEA INGENIERO AUTOR  MIGUEL GARCIA ROJO <small>INGENIERO DE CAMBIOS, C. Y P. - COLEGADO Nº2190</small>
AHOLKULARIAREN ERREFERENTZIA <small>REFERENCIA CONSULTOR</small>	ERREFERENTZIA <small>REFERENCIA</small>
3-PMZ-24-23-A	

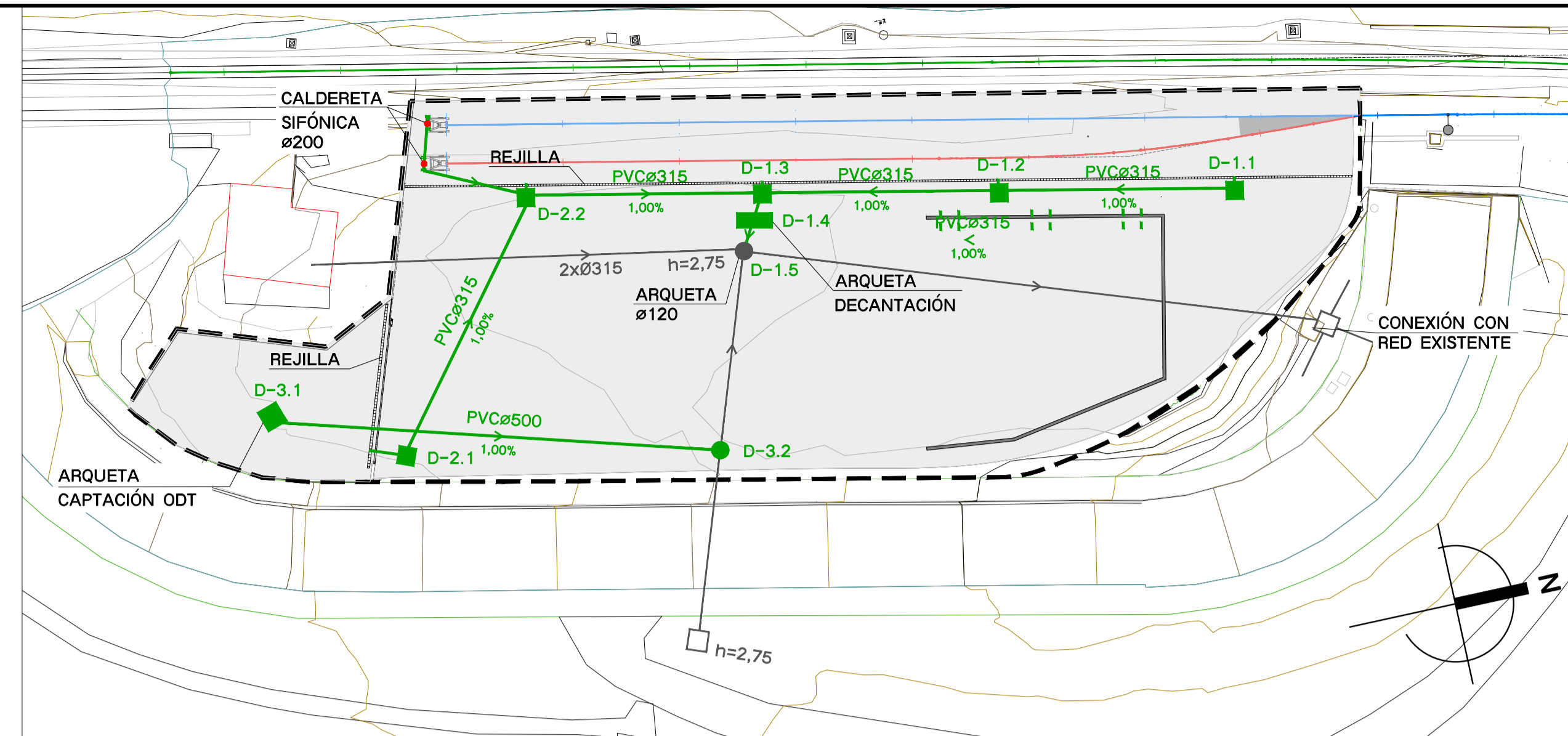

PLANTA  
E 1/400

OHARRAK :  
NOTAS :

EJE 1  
E 1/100

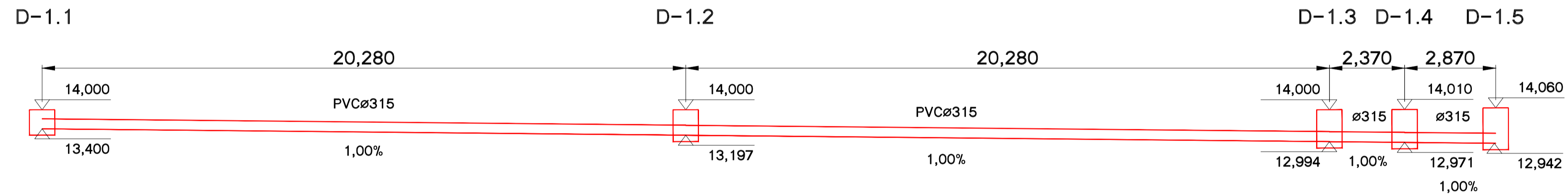

EJE 2  
E 1/100

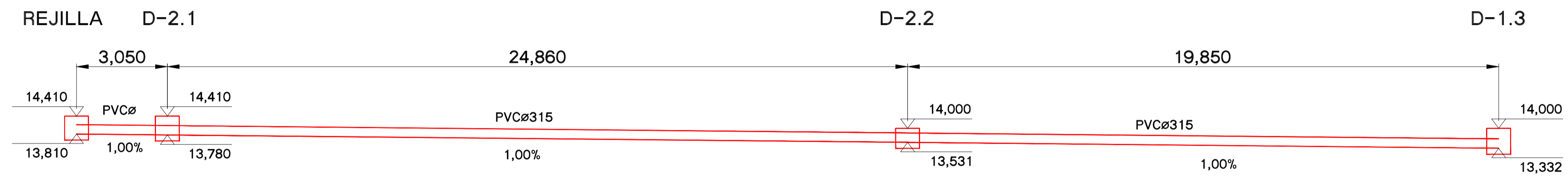

EJE 3  
E 1/100

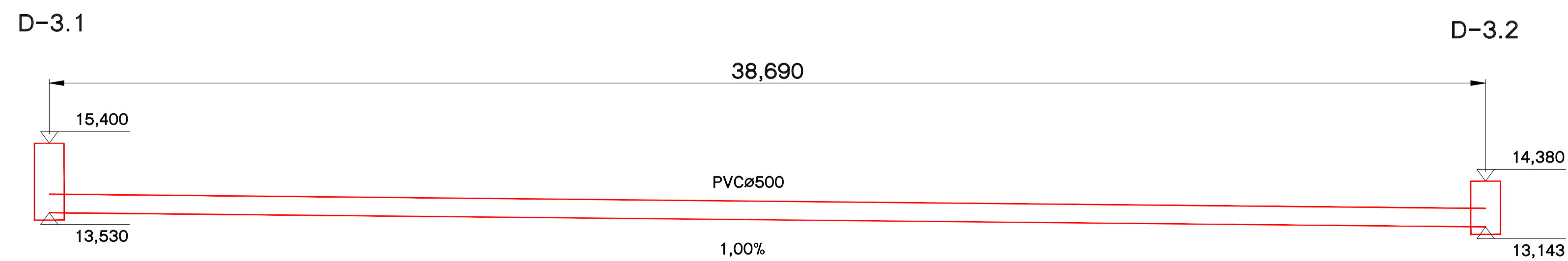

A	PRIMERA EMISION	Feb. 24	M.G.R.	ETS	
REV.	CLASE DE MODIFICACION	FECHA	NOMBRE	COMP.	OBRA
BERRIKUSPENAK / REVISIONES					
AHOLKULARIA / CONSULTOR 		INGENIARI EGILEA / INGENIERO AUTOR  MIGUEL GARCIA ROJO <small>INGENIERO DE CAMBIOS, C. Y P. - COLEGADO Nº2190</small>			
AHOLKULARIAREN ERREFERENTZIA / REFERENCIA CONSULTOR		ERREFERENTZIA / REFERENCIA			
3-PMEZ-24-24-A					

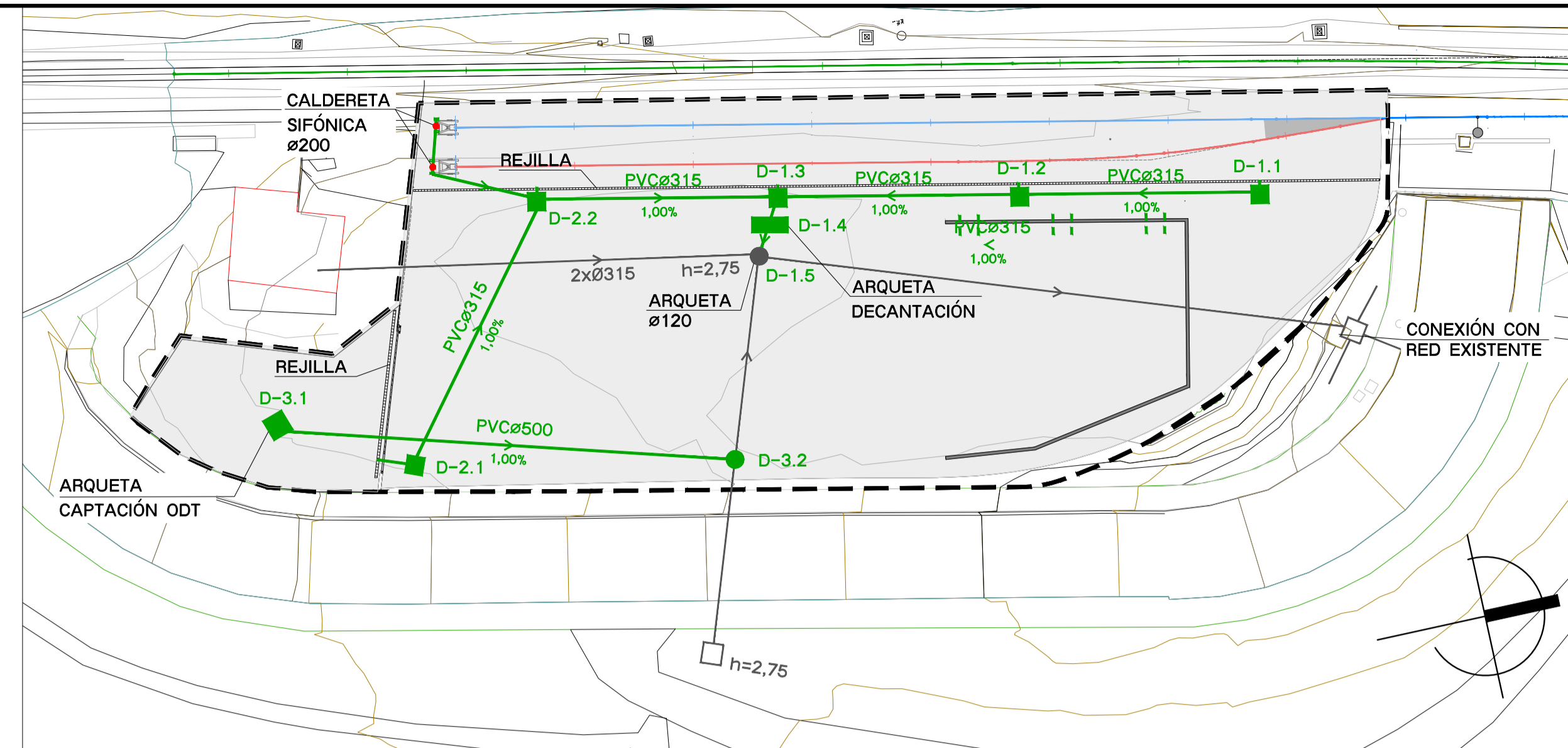

PLANTA E 1/400

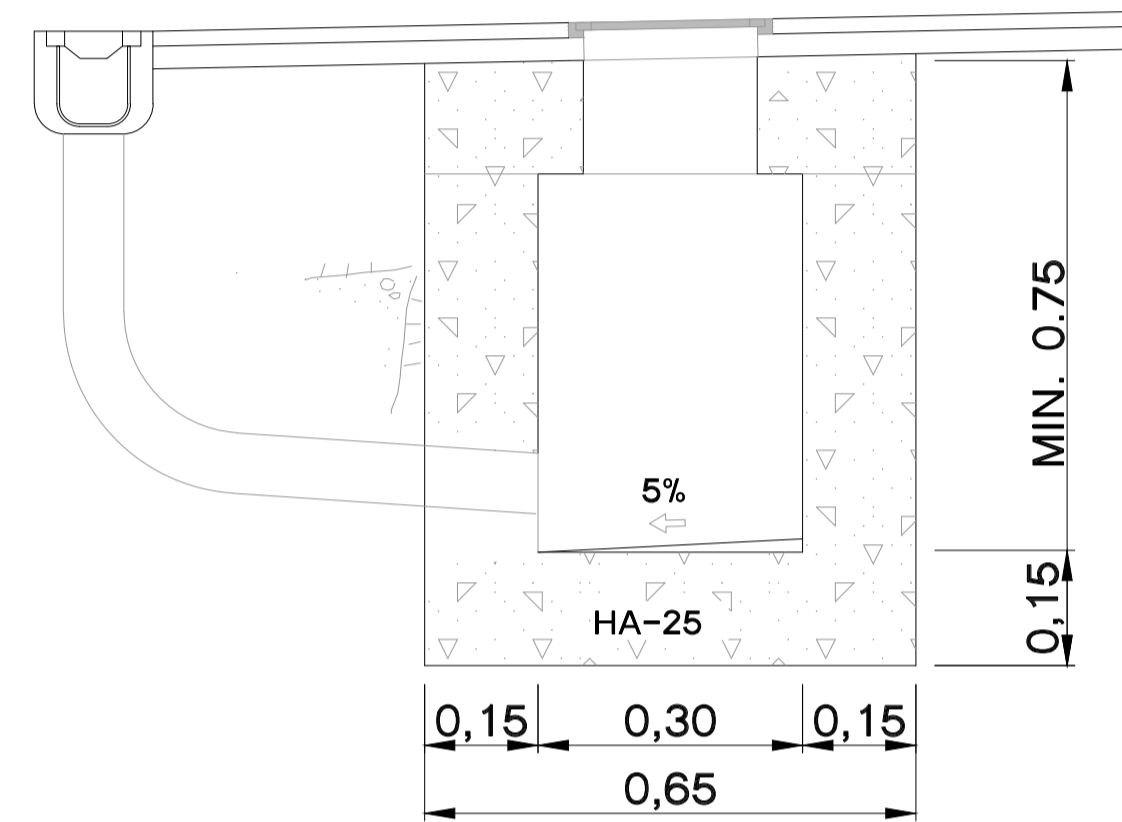

NOTA:  
- TODA LA ARQUETA ESTARA ARMADA CON #ø8 c/15 cm.

DETALLE DE CONEXIÓN DE CANALETA A ARQUETA E 1/10



CALDERETA SIFÓNICA ø200

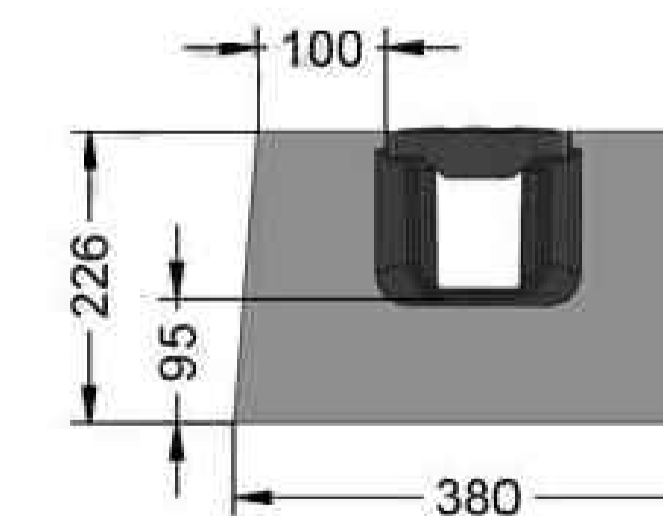
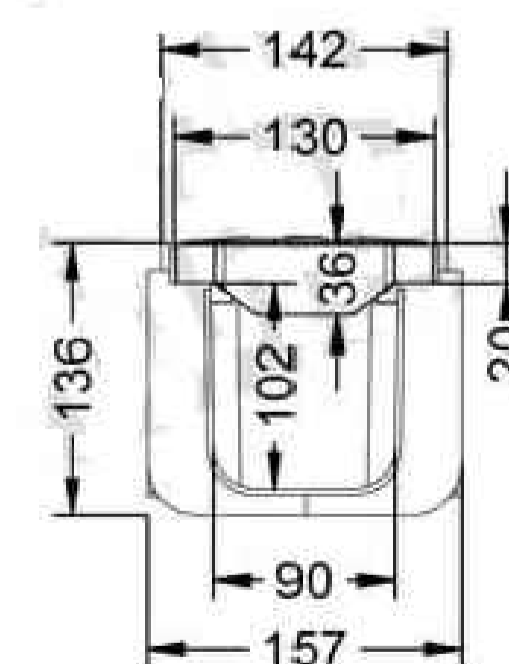
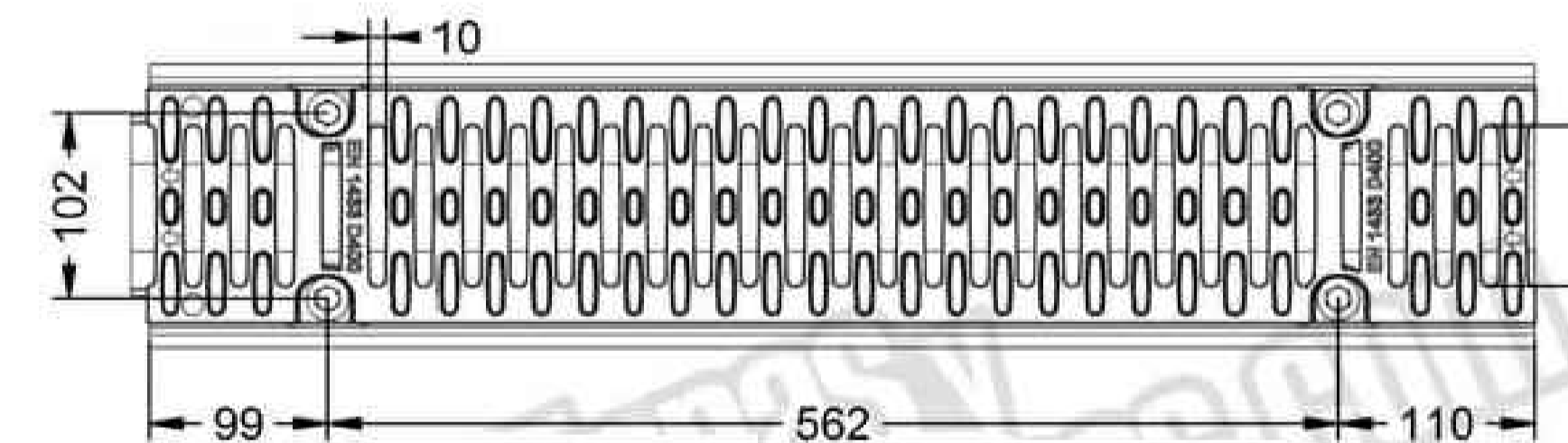
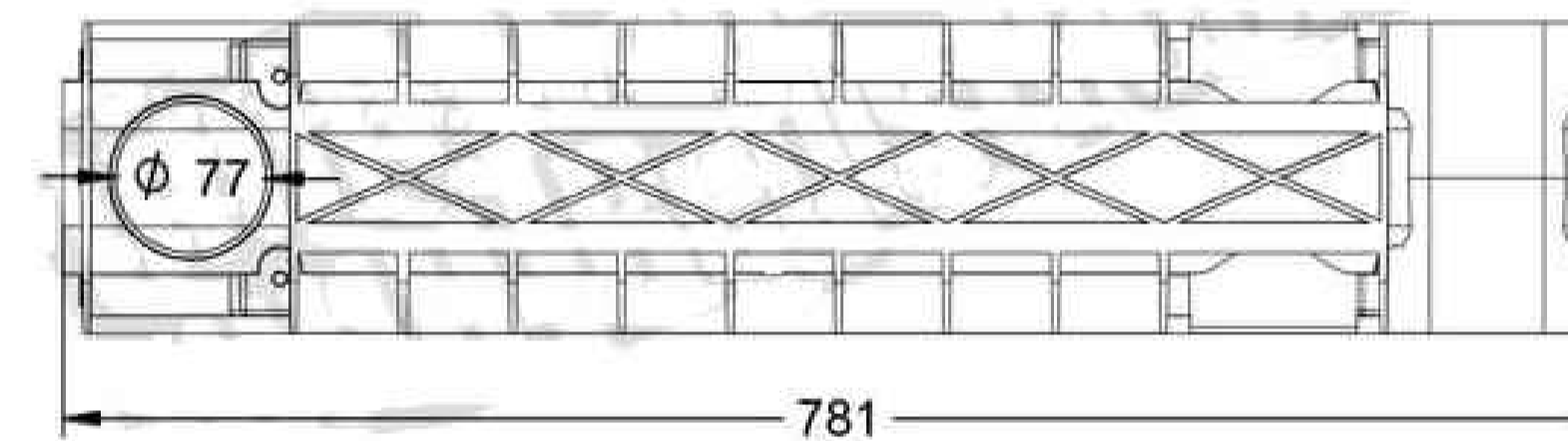
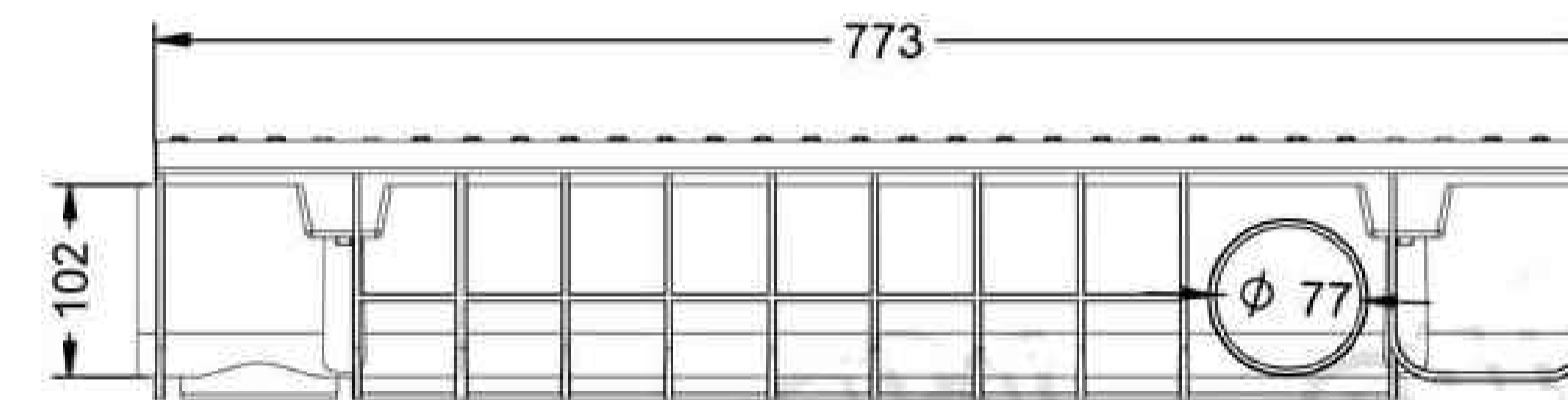

BASE DE HORMIGÓN (H30) PARA CIMENTACIÓN

CONJUNTO CANAL POLIPROPILENO Y REJILLA COMPOSITO 157X781mm D400

OHARRAK :  
NOTAS :

REV.	PRIMERA EMISION	Feb. 24	M.G.R.	ETS	
	CLASE DE MODIFICACION	FECHA	NOMBRE	COMP.	OBRA
BERRIKUSPENAK / REVISIONES					
AHOLKULARIA / CONSULTOR				INGENIARI EGILEA / INGENIERO AUTOR	
				 MIGUEL GARCIA ROJO INGENIERO DE CAMBIOS, C. Y P. - COLEGADO Nº2190	
AHOLKULARIAREN ERREFERENTZIA / REFERENCIA CONSULTOR		ERREFERENTZIA / REFERENCIA			
3-PMEZ-24-25-A					

OHARRAK :  
NOTAS :

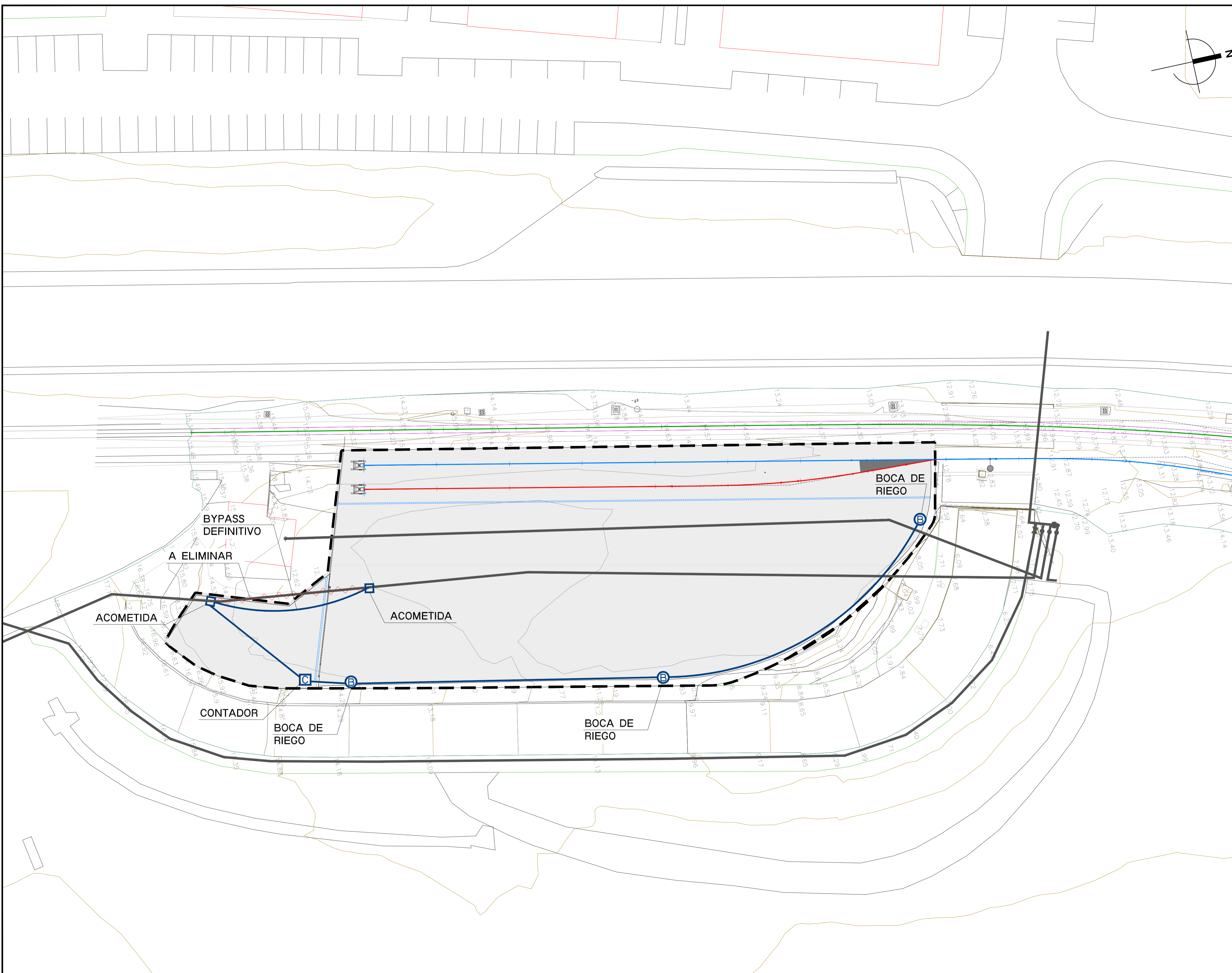
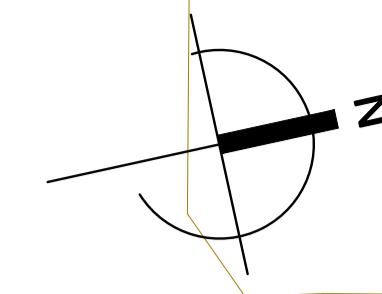

- RED EXISTENTE
- RED PROYECTADA
- ACOMETIDA
- CONTADOR
- BOCA DE RIEGO
- LÍMITE DE ACTUACIÓN

A	PRIMERA EMISION	Feb. 24	M.G.R.	ETS
REV.	CLASE DE MODIFICACION	FECHA	NOMBRE	COMP. OBRA
BERRIKUSPENAK / REVISIONES				

AHOLKULARIA / CONSULTOR 	INGENIARI EGILEA INGENIERO AUTOR  MIGUEL GARCIA ROJO <small>INGENIERO DE CAMBIOS, C. Y P. - COLEGIADO Nº 1190</small>
AHOLKULARIAREN ERREFERENTZIA REFERENCIA CONSULTOR	ERREFERENTZIA REFERENCIA
3-PMZ-24-26-A	