

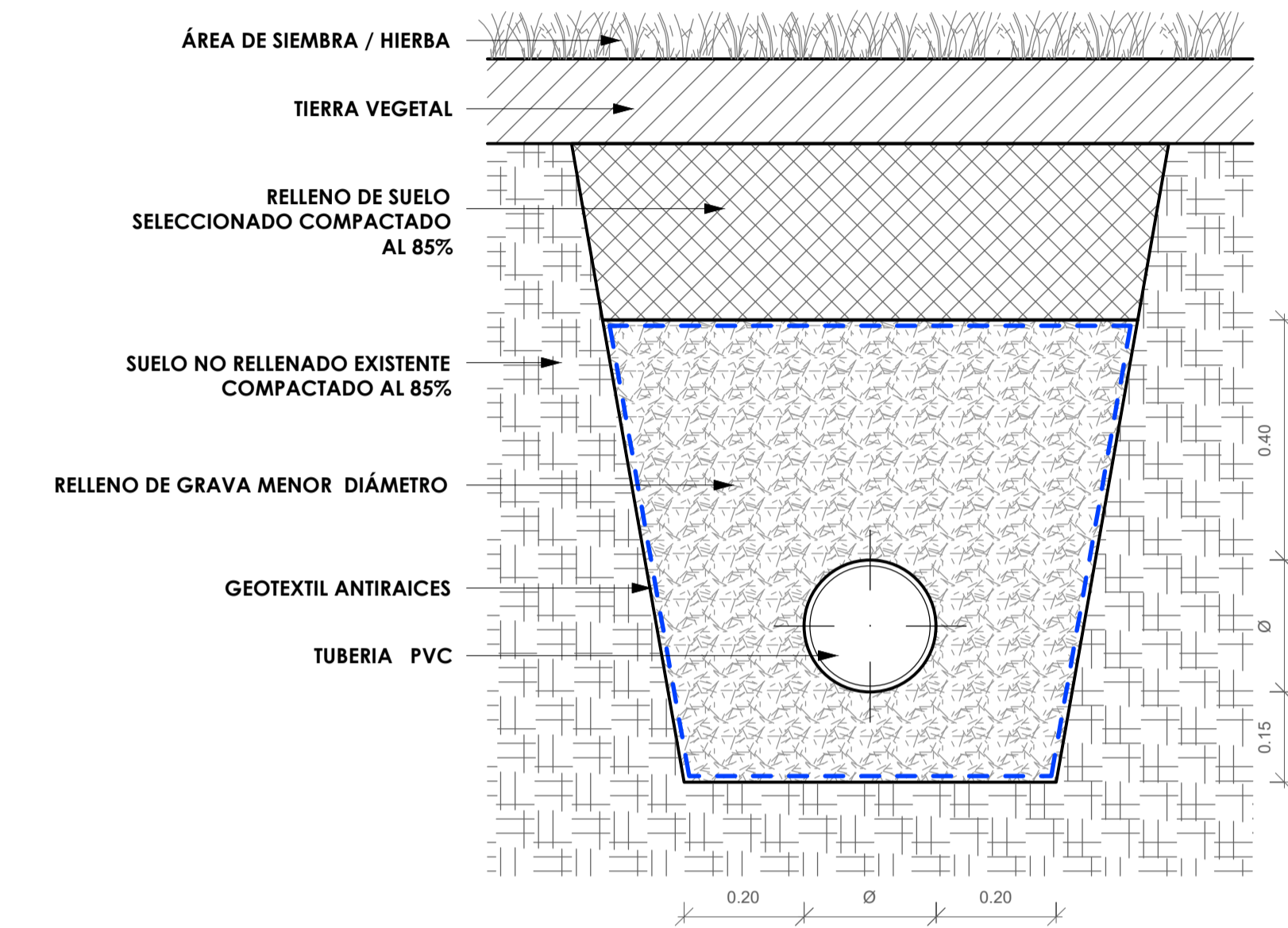

A	PRIMERA EDICIÓN	ABRIL20	SENER	E.T.S.
REV.	CLASE DE MODIFICACIÓN	FECHA	NOMBRE	COMP. OBRA
BIRAZTERTZEAK / REVISIONES				
AHOLKULARIA / CONSULTOR	INGENIARI EGILEA INGENIERO AUTOR	ARKITEKTO ARQUITECTO		
	ÁNGEL FERNÁNDEZ LLATA INGENIERO DE CAMINOS COL. Nº9940	ÁNGEL LÓPEZ DE ARANCIBIA ARQUITECTO COL. COAVN Nº2429		
AHOLKULARIAREN ERREFERENTZIA REFERENCIA CONSULTOR	ERREFERENTZIA REFERENCIA			
P0210K30	3-NEZ-2-0157-A			

LIMITE DE ACTUACIÓN URBANIZACIÓN MUNICIPAL
6.577 m2

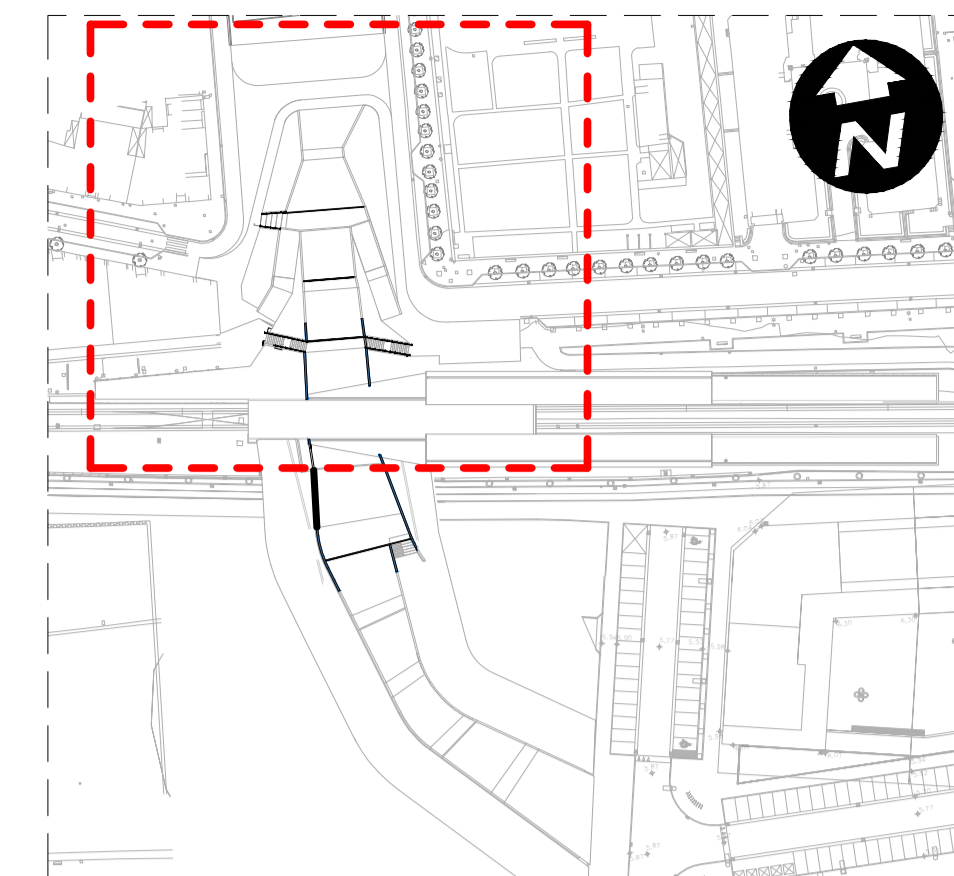
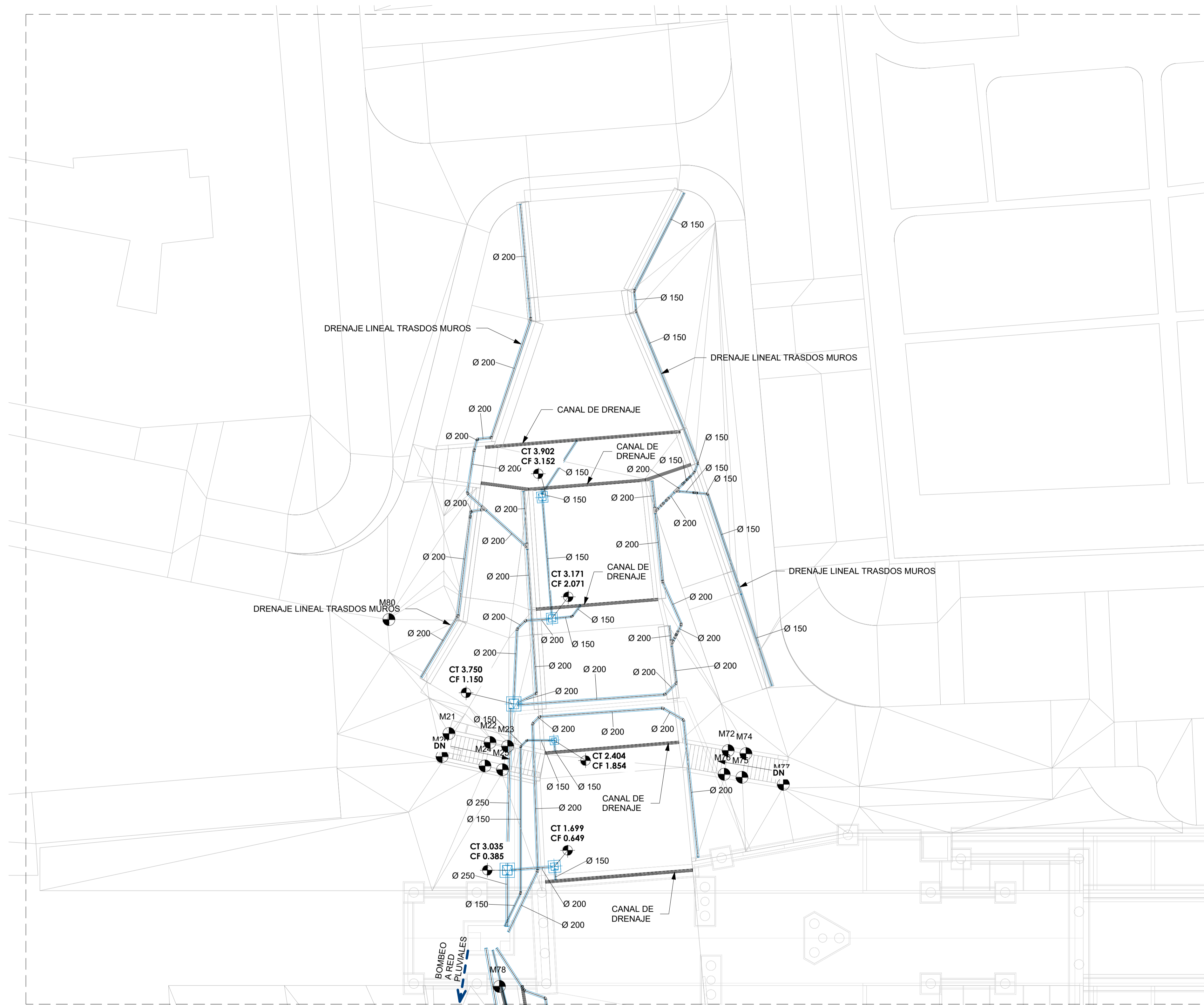

2 ZANJAS DRENAJE SOBRE COTA +2.50
ESCALA: 1 : 10

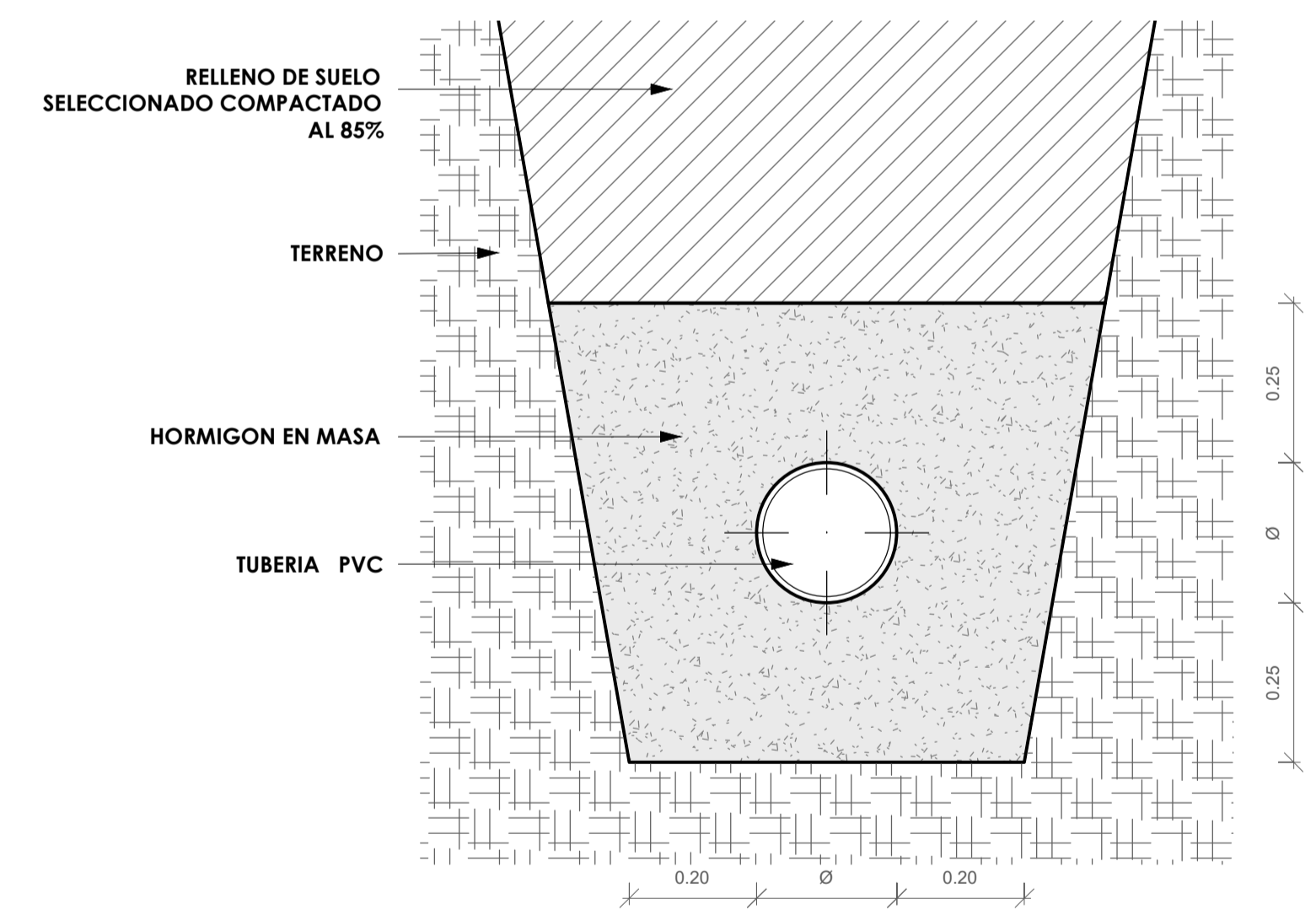

3 ZANJAS DRENAJE BAJO COTA +2.50
ESCALA: 1 : 10

A	PRIMERA EDICION	ABRIL20	SENER	E.T.S.
REV.	CLASE DE MODIFICACION	FECHA	NOMBRE	COMP. OBRA
BIRAZTERTZEAK / REVISIONES				
AHOLKULARIA / CONSULTOR		INGENIARI EGILEA INGENIERO AUTOR		ARKITEKTO ARQUITECTO
AHOLKULARIAREN ERREFERENTZIA REFERENCIA CONSULTOR		ERREFERENTZIA REFERENCIA		
P0210K30		3-NEZ-2-0158-A		

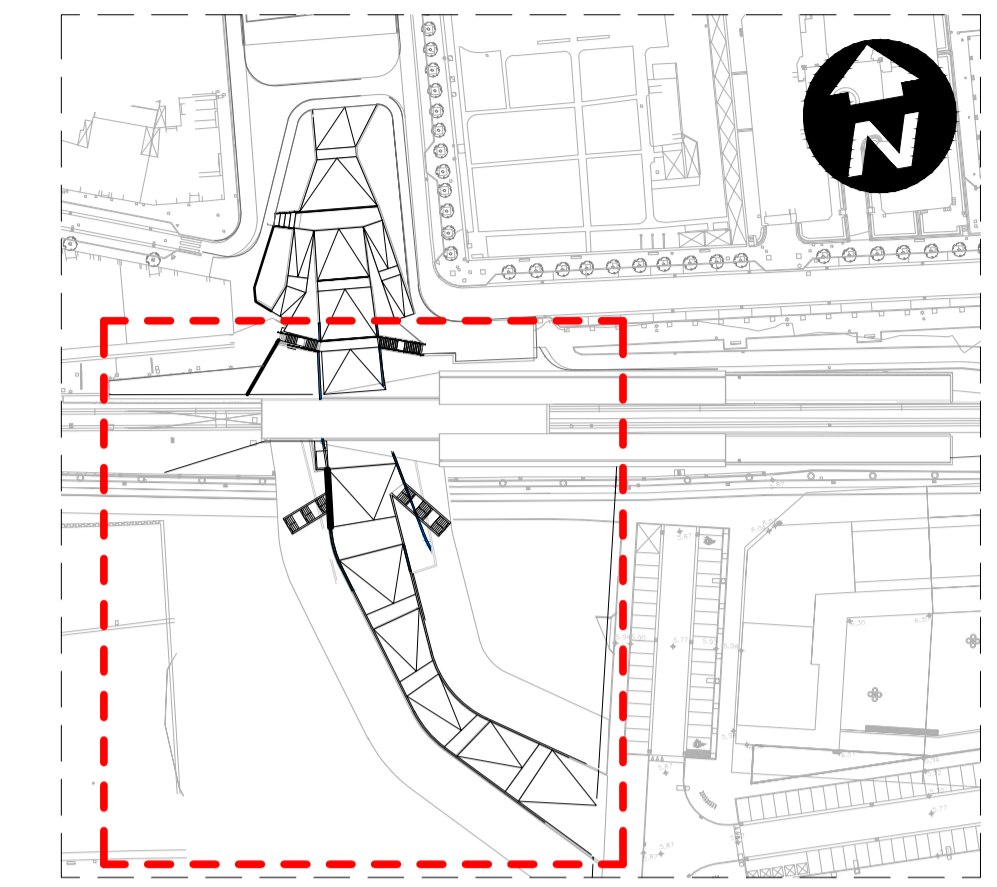
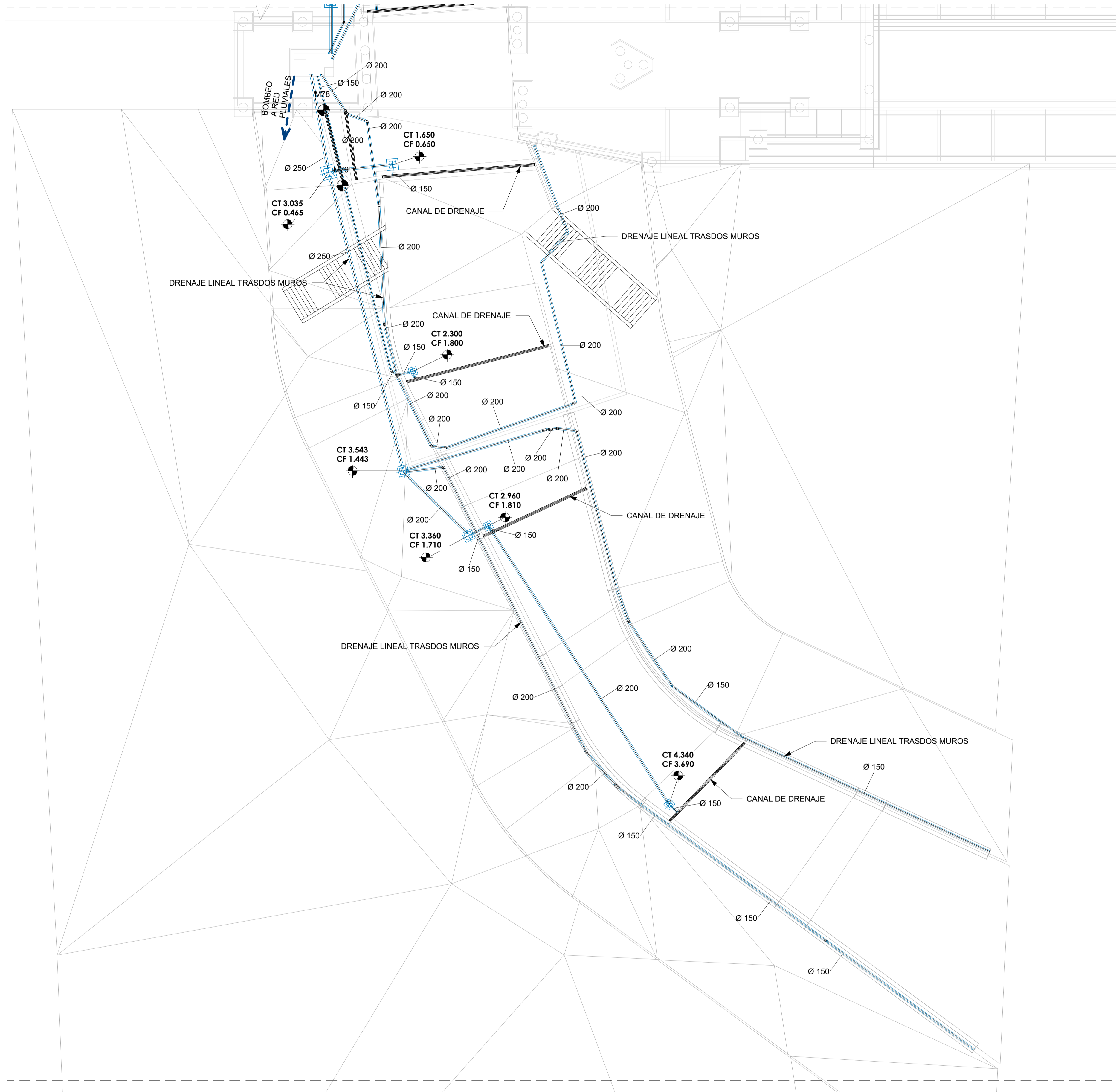

A	PRIMERA EDICION	ABRIL20	SENER	E.T.S.
REV.	CLASE DE MODIFICACION	FECHA	NOMBRE	COMP. OBRA
BIRAZTERTZEAK / REVISIONES				
AHOLKULARIA / CONSULTOR	INGENIARI EGILEA INGENIERO AUTOR	ARKITEKTO ARQUITECTO		
	ÁNGEL FERNÁNDEZ LLATA INGENIERO DE CAMINOS COL. Nº9940	ÁNGEL LÓPEZ DE ARANCIBIA ARQUITECTO COL. COAVN Nº2429		
AHOLKULARIAREN ERREFERENTZIA REFERENCIA CONSULTOR	ERREFERENTZIA REFERENCIA			
P0210K30	3-NEZ-2-0159-A			



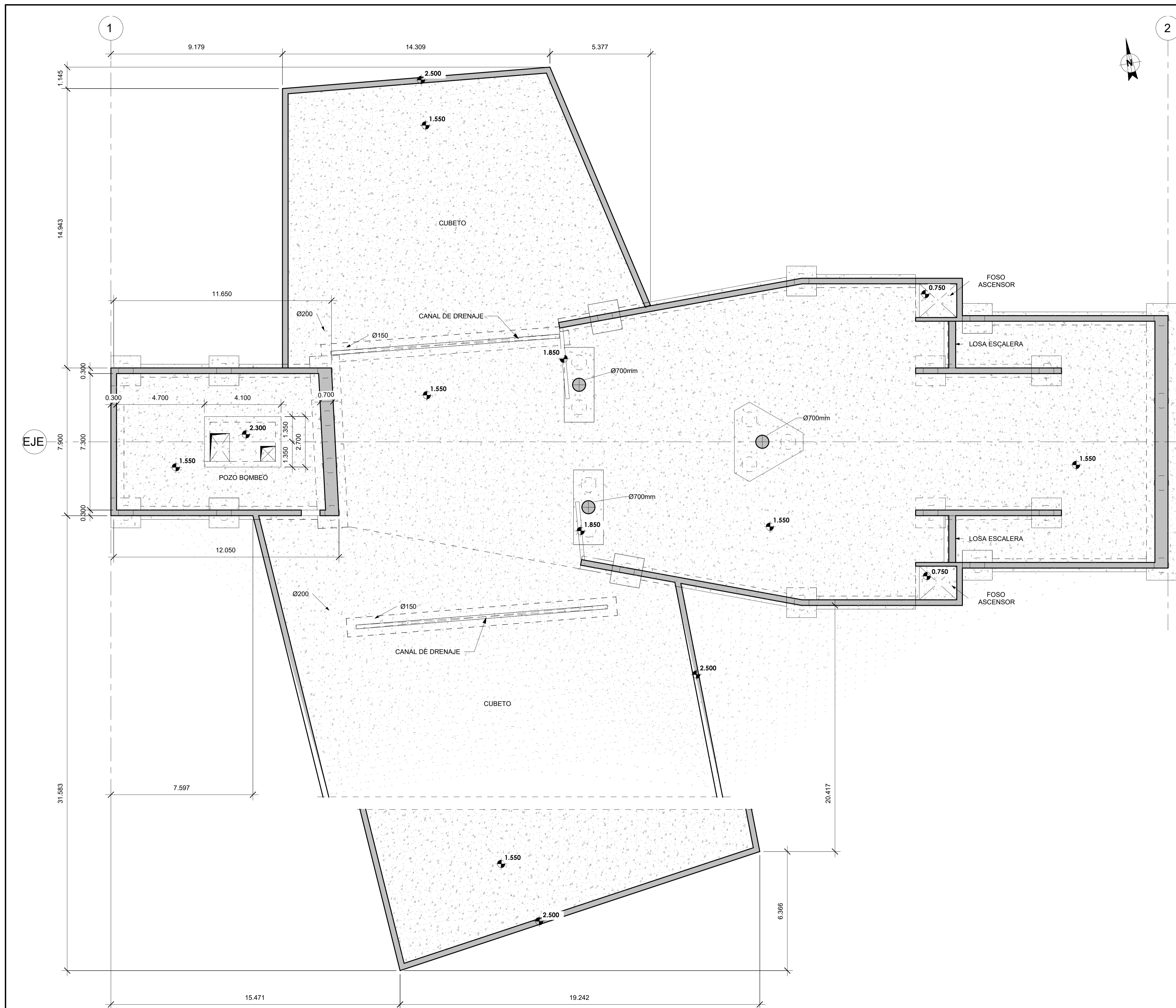

A	PRIMERA EDICION	ABRIL20	SENER	E.T.S.
REV.	CLASE DE MODIFICACION	FECHA	NOMBRE	COMP. OBRA
BIRAZTERTZEAK / REVISIONES				
AHOLKULARIA / CONSULTOR	INGENIARI EGILEA INGENIERO AUTOR	ARKITEKTO ARQUITECTO		
	ÁNGEL FERNÁNDEZ LLATA INGENIERO DE CAMINOS COL. Nº9940	ÁNGEL LÓPEZ DE ARANCIBIA ARQUITECTO COL. COAVN Nº2429		
AHOLKULARIAREN ERREFERENTZIA REFERENCIA CONSULTOR	ERREFERENTZIA REFERENCIA			
P0210K30	3-NEZ-2-0160-A			

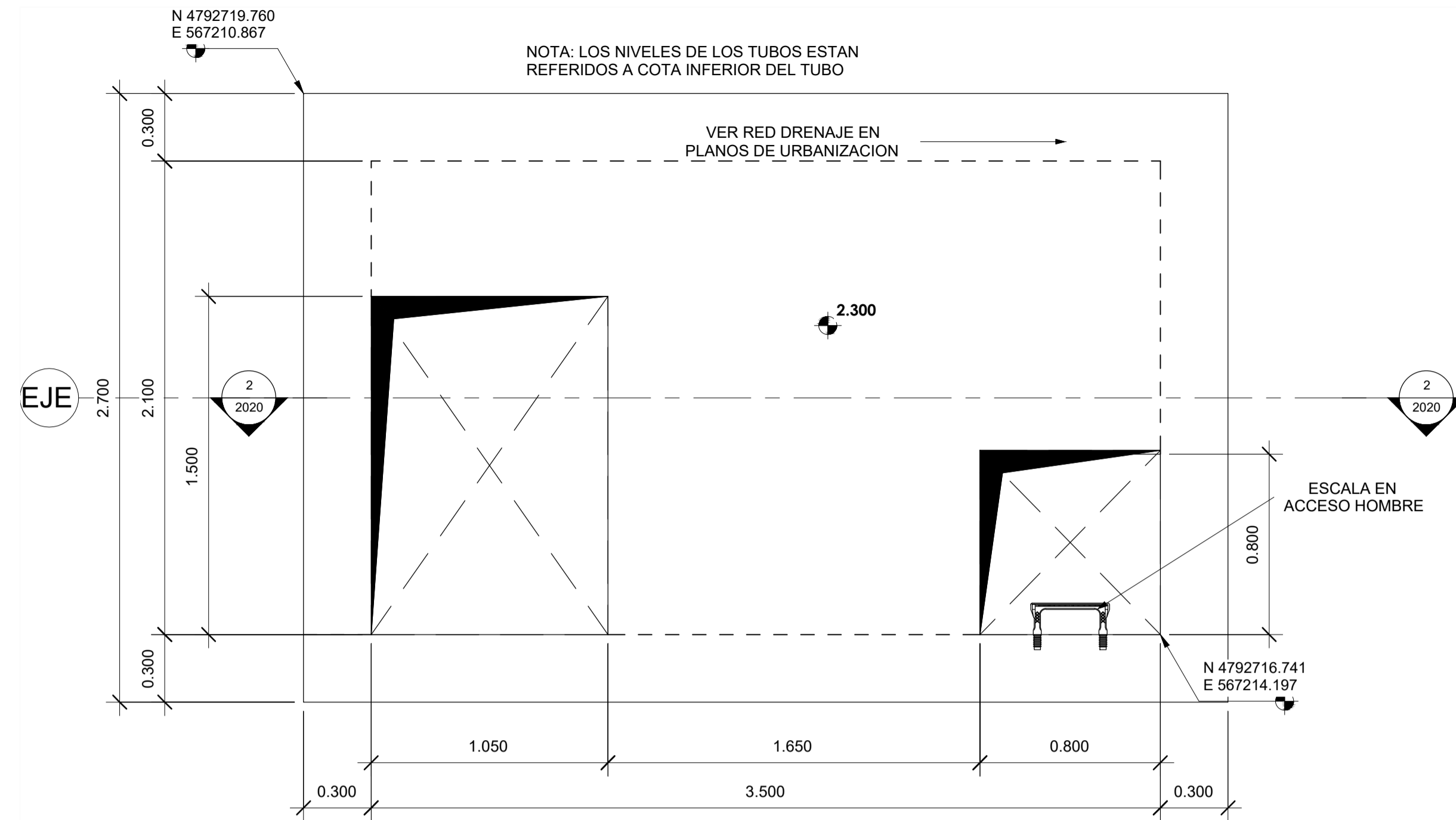

1 PLANTA
ESCALA: 1 : 20

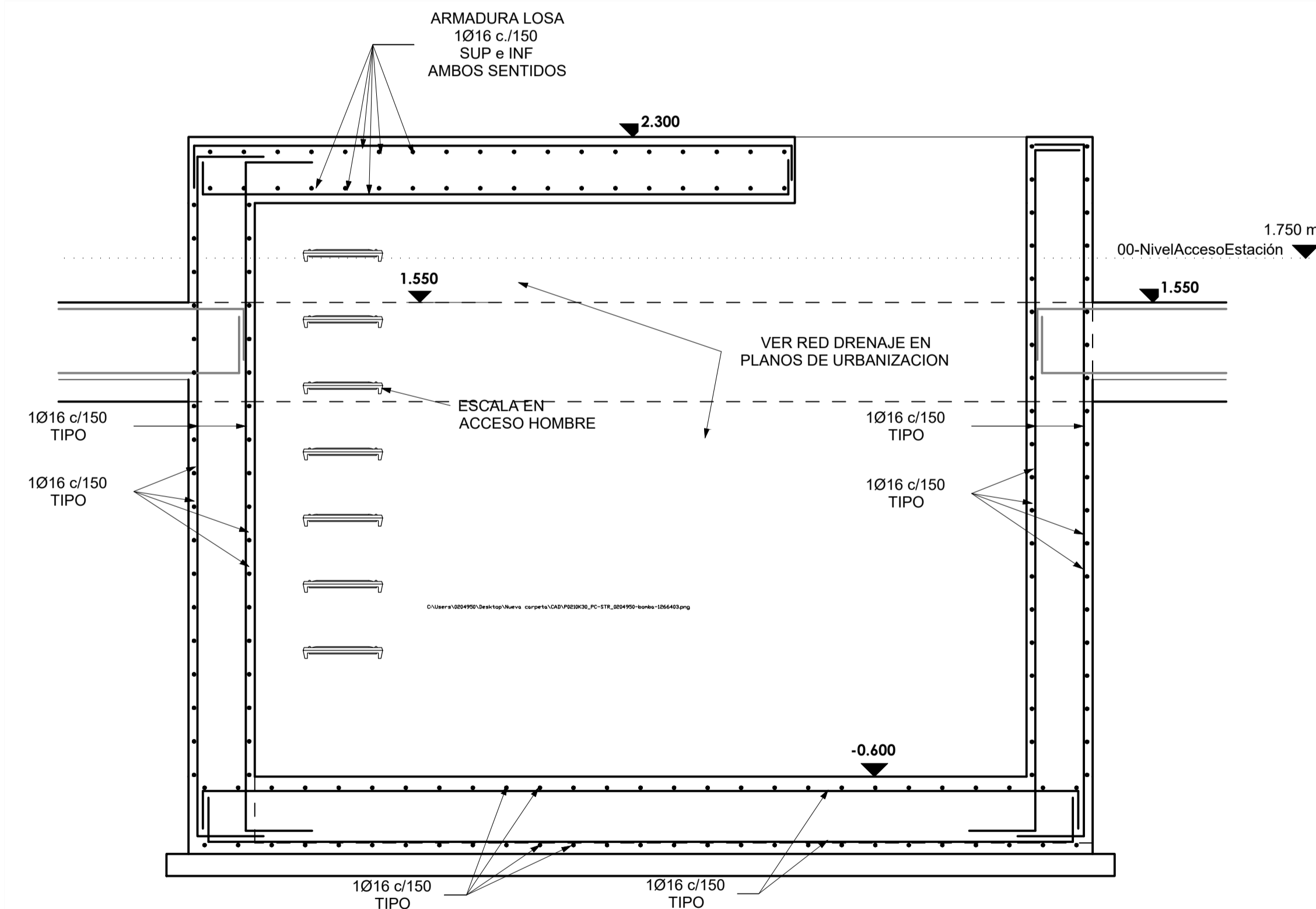

2 SECCION
ESCALA: 1 : 20

A	PRIMERA EDICION	ABRIL20	SENER	E.T.S.
REV.	CLASE DE MODIFICACION	FECHA	NOMBRE	COMP. OBRA
BIRAZTERTZEAK / REVISIONES				
AHOLKULARIA / CONSULTOR	INGENIARI EGILEA INGENIERO AUTOR	ARKITEKTO ARQUITECTO		
	ÁNGEL FERNÁNDEZ LLATA INGENIERO DE CAMINOS COL. Nº9940	ÁNGEL LÓPEZ DE ARANCIBIA ARQUITECTO COL. COAVN Nº2429		
AHOLKULARIAREN ERREFERENTZIA REFERENCIA CONSULTOR	ERREFERENTZIA REFERENCIA			
P0210K30	3-NEZ-2-0161-A			



- TUBO DE DRENAJE DE LA PLATAFORMA
- ARQUETA DE CONEXIÓN A LA RED

A	PRIMERA EMISIÓN	ABRIL20	SENER	ETS
REV.	CLASE DE MODIFICACIÓN	FECHA	NOMBRE	COMP. OBRA
BERRIKUSPENAK / REVISIONES				
AHOLKULARIA / CONSULTOR		INGENIARI EGILEA INGENIERO AUTOR		ARKITEKTO ARQUITECTO
 INGENIERIA Y SISTEMAS, S.A.		 ÁNGEL FERNÁNDEZ LLATA INGENIERO DE CAMINOS COL. Nº 9940		 ÁNGEL LÓPEZ DE ARANCIBIA ARQUITECTO COL. COAVN Nº 2429
AHOLKULARIAREN ERREFERENTZIA REFERENCIA CONSULTOR		ERREFERENTZIA REFERENCIA		
P0210K30		3-NEZ-20-0162-A		

EUSKO JAURLARITZA
EKOONOMIAREN GARAPEN
ETA AZPIEGITURA SAILA

GOBIERNO VASCO
DEPARTAMENTO DE DESARROLLO
ECONÓMICO E INFRAESTRUCTURAS

et euskal trenbide sarea
PROIEKTUAREN IKUSKAPENA ETA ZUZENDARITZA
INSPECCIÓN Y DIRECCIÓN DEL PROYECTO

ESKALA ORIGINALA: (A1)
ESCALA ORIGINAL: (A1)
1:1000
ESKALA GRAFIKOA
ESCALA GRÁFICA

PROIEKTUAREN IZENBURUA
TÍTULO DEL PROYECTO

ZARAUZKO GELTOKI BERRIA
ERAIKUNTZA PROIEKTUA
PROYECTO CONSTRUCTIVO
NUEVA ESTACIÓN DE ZARAUZ

PLANIAREN IZENBURUA
TÍTULO DEL PLANO

NUEVA ESTACIÓN DE ZARAUZ
DRENAJE. ELEMENTOS DE DRENAJE
ZARAUZKO GELTOKI BERRIA
DRAINATZEA. DRAINATZE-ELEMENTUAK

PLANO ZK. / N. PLANO
10.6
ORRIA / HOJA
1 Sigue 2

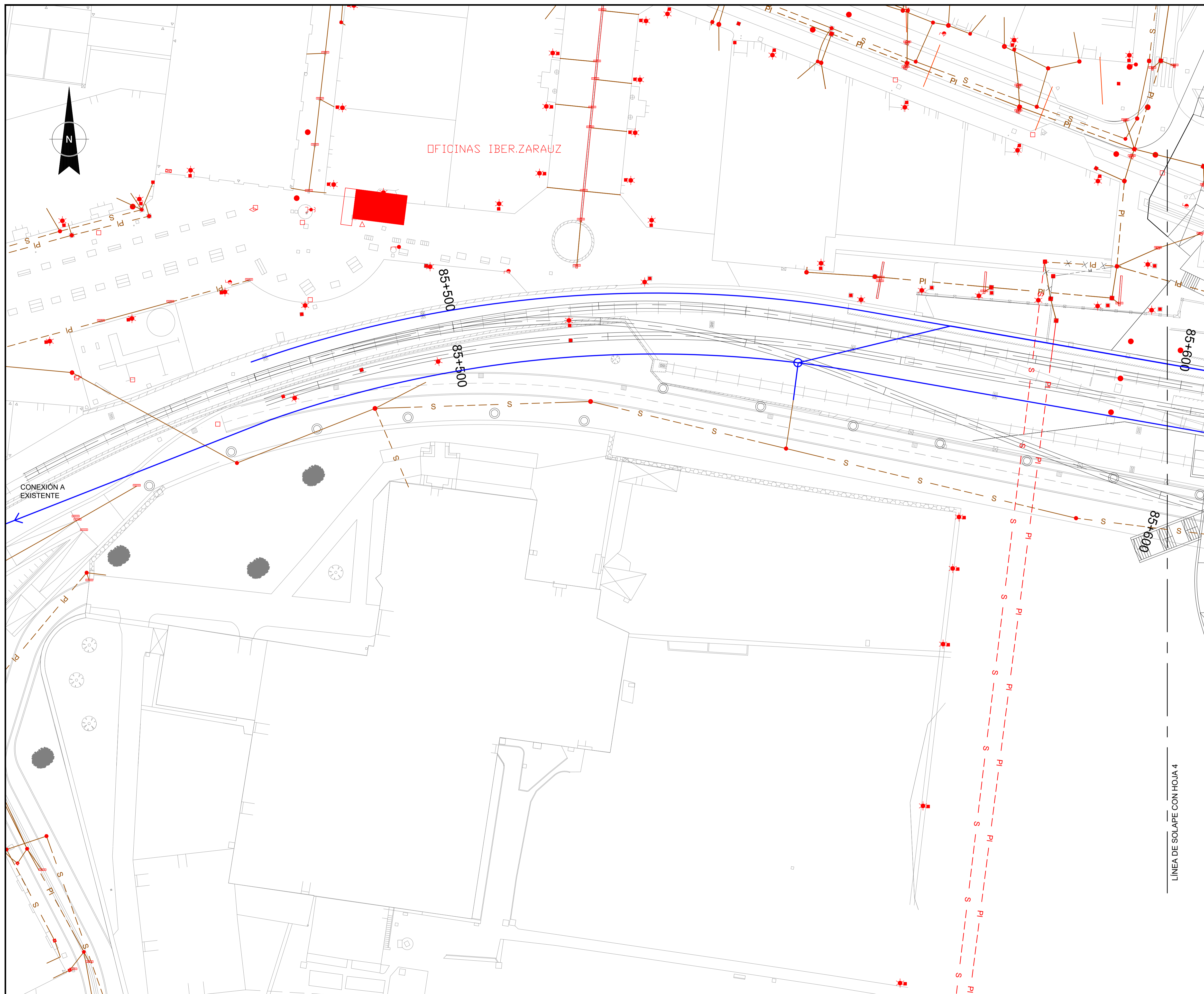

- TUBO DE DRENAJE DE LA PLATAFORMA
- ARQUETA DE CONEXIÓN A LA RED

A	PRIMERA EMISIÓN	ABRIL20	SENER	ETS	
REV.	CLASE DE MODIFICACIÓN	FECHA	NOMBRE	COMP.	OBRA
BERRIKUSPENAK / REVISIONES					
AHOLKULARIA / CONSULTOR INGENIERIA Y SISTEMAS, S.A.		INGENIARI EGILEA INGENIERO AUTOR ÁNGEL FERNÁNDEZ LLATA INGENIERO DE CAMINOS COL. Nº 9940		ARKITEKTO ARQUITECTO ÁNGEL LÓPEZ DE ARANCIBIA ARQUITECTO COL. COAWN Nº 2429	
AHOLKULARIAREN ERREFERENTZIA REFERENCIA CONSULTOR		ERREFERENTZIA REFERENCIA			
P0210K30		3-NEZ-20-0163-A			

EUSKO JAURLARITZA **GOBIERNO VASCO**
 EKONOMIAREN GARAPEN ETA AZPIGEGITURA SAILA DEPARTAMENTO DE DESARROLLO ECONÓMICO E INFRAESTRUCTURAS

euskal trenbide sarea
 PROIEKTUAREN IKUSKAPENA ETA ZUZENDARITZA INSPECCIÓN Y DIRECCIÓN DEL PROYECTO

ESKALA ORIGINALA: (A1)
 ESCALA ORIGINAL: (A1)
 1:250
 ESKALA GRAFIKOA
 ESCALA GRÁFICA

PROIEKTUAREN IZENBURUA
 TÍTULO DEL PROYECTO
ZARAUZKO GELTOKI BERRIA ERAIKUNTZA PROIEKTUA
 PROYECTO CONSTRUCTIVO
NUEVA ESTACIÓN DE ZARAUZ

PLANUAREN IZENBURUA
 TÍTULO DEL PLANO
NUEVA ESTACIÓN DE ZARAUZ DRENAJE. ELEMENTOS DE DRENAJE ZARAUZKO GELTOKI BERRIA DRAINATZEA. DRAINATZE-ELEMENTUAK

PLANO ZK. / N. PLANO
10.6
 ORRIA / HOJA
 2 Sigue 3

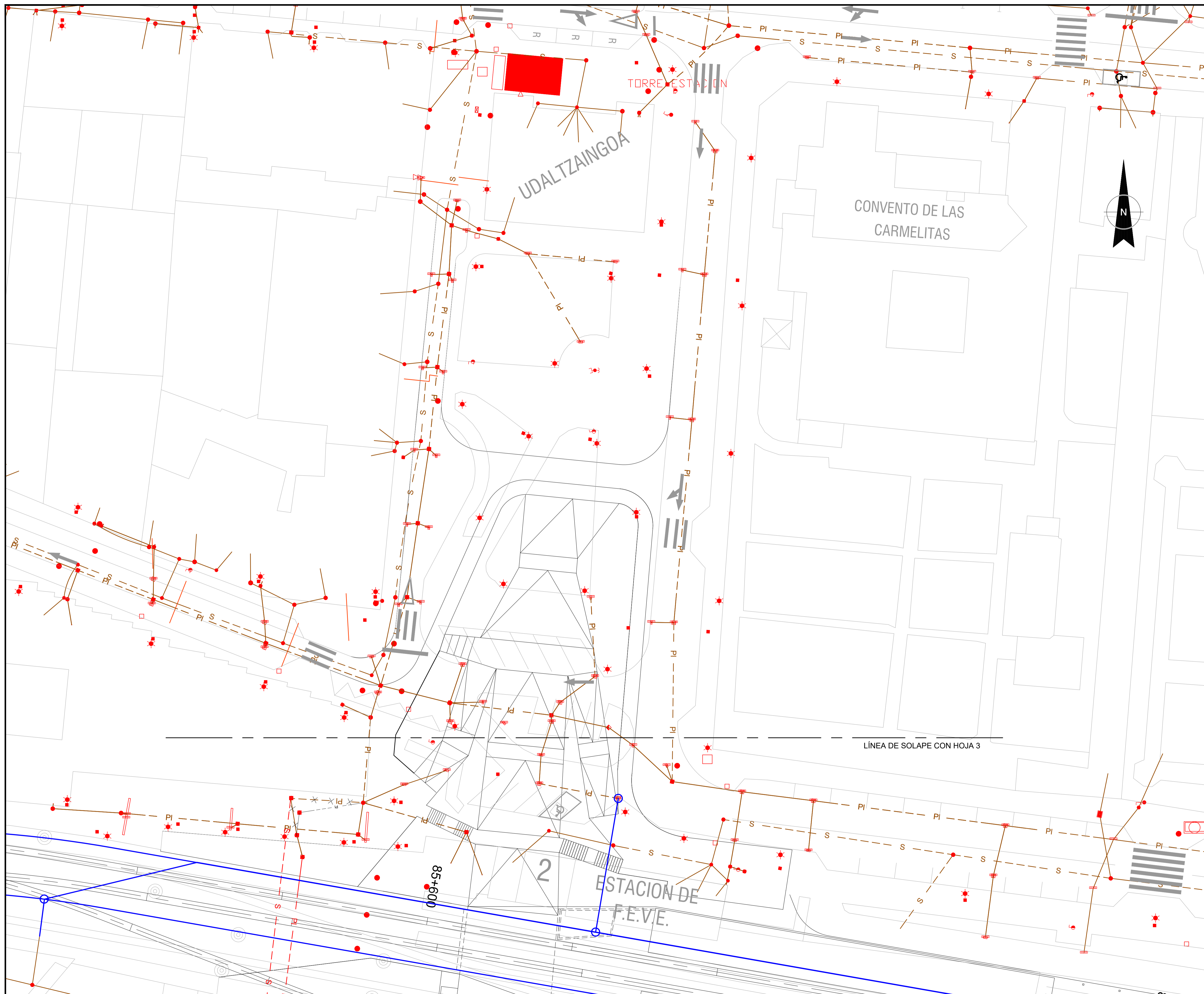

— TUBO DE DRENAJE DE LA PLATAFORMA
 ○ ARQUETA DE CONEXIÓN A LA RED

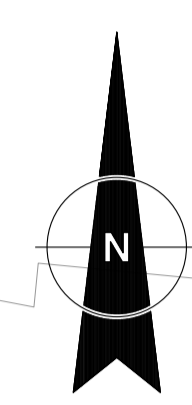

LÍNEA DE SOLAPE CON HOJA 3

A	PRIMERA EMISIÓN	ABRIL20	SENER	ETS	
REV.	CLASE DE MODIFICACIÓN	FECHA	NOMBRE	COMP.	OBRA
BERRIKUSPENAK / REVISIONES					
AHOLKULARIA / CONSULTOR		INGENIARI EGILEA INGENIERO AUTOR		ARKITEKTO ARQUITECTO	
 INGENIERIA Y SISTEMAS, S.A.		 ÁNGEL FERNÁNDEZ LLATA INGENIERO DE CAMINOS COL. Nº 9940		 ÁNGEL LÓPEZ DE ARANCIBIA ARQUITECTO COL. COAVN Nº 2429	
AHOLKULARIAREN ERREFERENTZIA REFERENCIA CONSULTOR		ERREFERENTZIA REFERENCIA			
P0210K30		3-NEZ-20-0164-A			

EUSKO JAURLARITZA
 EKONOMIAREN GARAPEN
 ETA AZPIEGITURA SAILA

GOBIERNO VASCO
 DEPARTAMENTO DE DESARROLLO
 ECONÓMICO E INFRAESTRUCTURAS

et euskal trenbide sarea
 PROIEKTUAREN IKUSKAPENA ETA ZUZENDARITZA
 INSPECCIÓN Y DIRECCIÓN DEL PROYECTO

ESKALA ORIGINALA: (A1)
 ESCALA ORIGINAL: (A1)
 1:250

ESKALA GRAFIKOA
 ESCALA GRÁFICA

PROIEKTUAREN IZENBURUA
 TÍTULO DEL PROYECTO

ZARAUZKO GELTOKI BERRIA
 ERAIKUNTZA PROIEKTUA
 PROYECTO CONSTRUCTIVO
 NUEVA ESTACIÓN DE ZARAUZ

PLANUAREN IZENBURUA
 TÍTULO DEL PLANO

NUEVA ESTACIÓN DE ZARAUZ
 DRENAJE. ELEMENTOS DE DRENAJE
 ZARAUZKO GELTOKI BERRIA
 DRAINATZEA. DRAINATZE-ELEMENTUAK

PLANO ZK. / N. PLANO
10.6
 ORRIA / HOJA
 3 Sigue 4

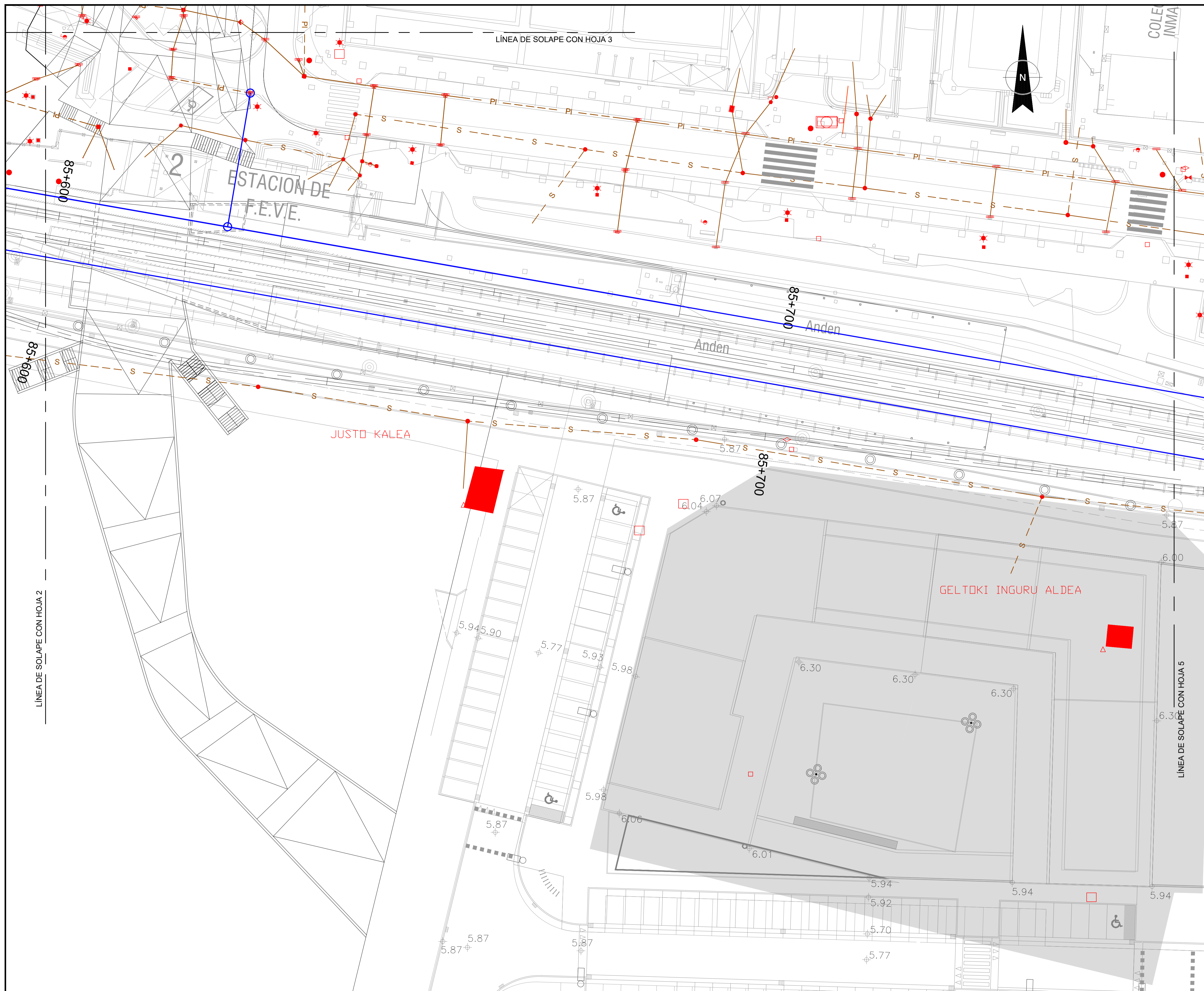

- TUBO DE DRENAJE DE LA PLATAFORMA
- ARQUETA DE CONEXIÓN A LA RED

A	PRIMERA EMISIÓN	ABRIL20	SENER	ETS	
REV.	CLASE DE MODIFICACIÓN	FECHA	NOMBRE	COMP.	OBRA
BERRIKUSPENAK / REVISIONES					
AHOLKULARIA / CONSULTOR		INGENIARI EGILEA INGENIERO AUTOR		ARKITEKTO ARQUITECTO	
INGENIERIA Y SISTEMAS, S.A.		ÁNGEL FERNÁNDEZ LLATA INGENIERO DE CAMINOS COL. Nº 9940		ÁNGEL LÓPEZ DE ARANCIBIA ARQUITECTO COL. COAVN Nº 2429	
AHOLKULARIAREN ERREFERENTZIA REFERENCIA CONSULTOR		ERREFERENTZIA REFERENCIA			
P0210K30		3-NEZ-20-0165-A			

EUSKO JAURLARITZA
EKONOMIAREN GARAPEN
ETA AZPIEGITURA SAILA

GOBIERNO VASCO
DEPARTAMENTO DE DESARROLLO
ECONÓMICO E INFRAESTRUCTURAS

et euskal trenbide sarea
PROIEKTUAREN IKUSKAPENA ETA ZUZENDARITZA
INSPECCION Y DIRECCION DEL PROYECTO

ESKALA ORIGINALA: (A1)
ESCALA ORIGINAL: (A1)
1:250

ESKALA GRAFIKOA
ESCALA GRAFICA

PROIEKTUAREN IZENBURUA
TITULO DEL PROYECTO

ZARAUTZKO GELTOKI BERRIA
ERAIKUNTZA PROIEKTUA
PROYECTO CONSTRUCTIVO
NUEVA ESTACIÓN DE ZARAUTZ

PLANUAREN IZENBURUA
TITULO DEL PLANO

NUEVA ESTACIÓN DE ZARAUTZ
DRENAJE. ELEMENTOS DE DRENAJE
ZARAUTZKO GELTOKI BERRIA
DRAINATZEA. DRAINATZE-ELEMENTUAK

PLANO ZK. / N. PLANO
10.6

ORRIA / HOJA
4 Sigue 5

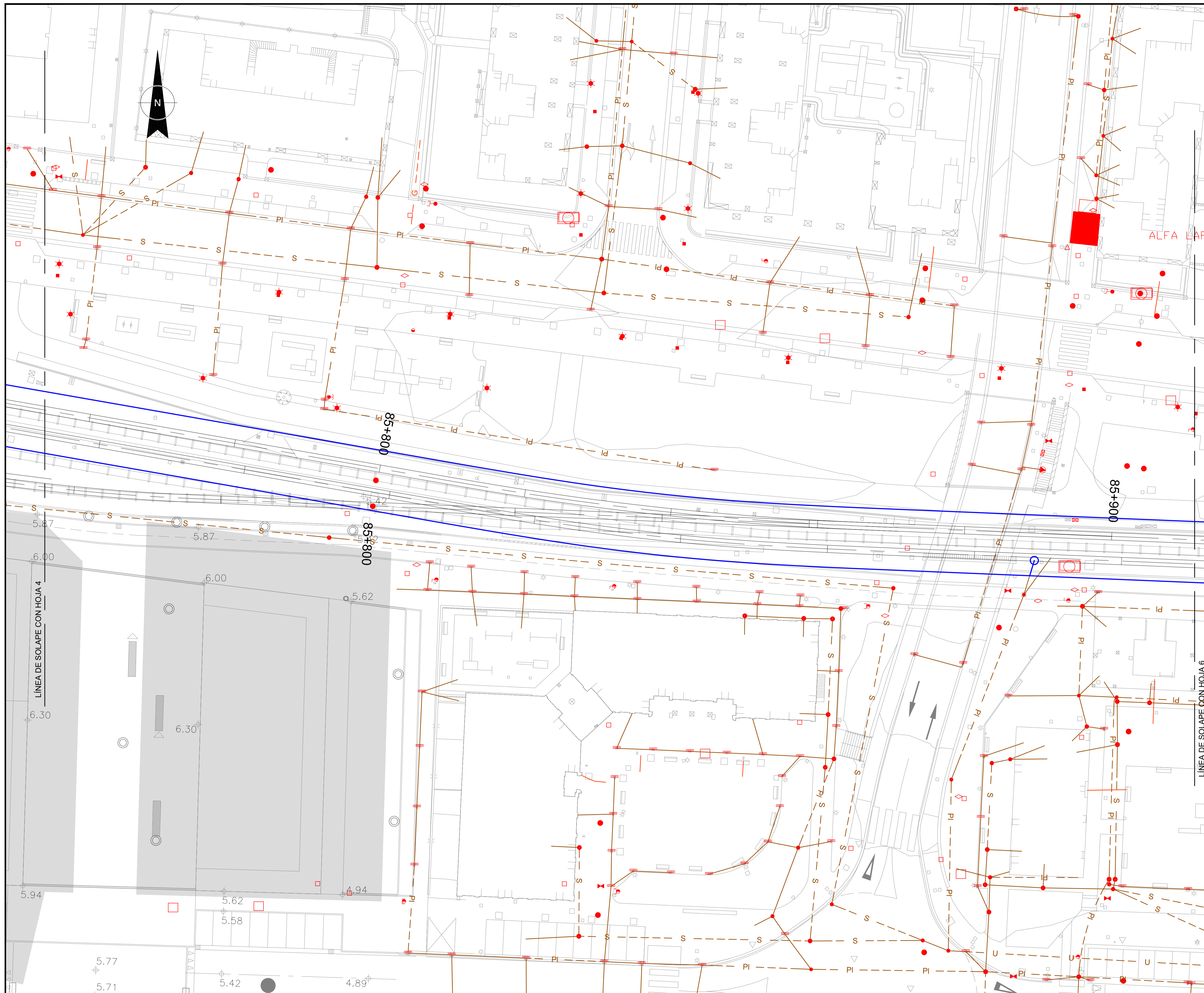

— TUBO DE DRENAJE DE LA PLATAFORMA
 ○ ARQUETA DE CONEXIÓN A LA RED

A	PRIMERA EMISIÓN	ABRIL20	SENER	ETS	
REV.	CLASE DE MODIFICACIÓN	FECHA	NOMBRE	COMP.	OBRA
BERRIKUSPENAK / REVISIONES					
AHOLKULARIA / CONSULTOR		INGENIARI EGILEA INGENIERO AUTOR		ARKITEKTO ARQUITECTO	
 INGENIERIA Y SISTEMAS, S.A.		 ÁNGEL FERNÁNDEZ LLÁTIA INGENIERO DE CAMINOS COL. Nº 9940		 ÁNGEL LÓPEZ DE ARANCIBIA ARQUITECTO COL. COAVN Nº 2429	
AHOLKULARIAREN ERREFERENTZIA REFERENCIA CONSULTOR		ERREFERENTZIA REFERENCIA			
P0210K30		3-NEZ-20-0166-A			

EUSKO JAURLARITZA
 EKONOMIAREN GARAPEN
 ETA AZPIEGITURA SAILA

GOBIERNO VASCO
 DEPARTAMENTO DE DESARROLLO
 ECONÓMICO E INFRAESTRUCTURAS

et euskal trenbide sarea
 PROIEKTUAREN IKUSKAPENA ETA ZUZENDARITZA
 INSPECCIÓN Y DIRECCIÓN DEL PROYECTO

ESKALA ORIGINALA: (A1)
 ESCALA ORIGINAL: (A1)
 1:250

ESKALA GRAFIKOA
 ESCALA GRÁFICA

PROIEKTUAREN IZENBURUA
 TÍTULO DEL PROYECTO

ZARAUZKO GELTOKI BERRIA
 ERAIKUNTZA PROIEKTUA
 PROYECTO CONSTRUCTIVO
 NUEVA ESTACIÓN DE ZARAUZ

PLANUAREN IZENBURUA
 TÍTULO DEL PLANO

NUEVA ESTACIÓN DE ZARAUZ
 DRENAJE. ELEMENTOS DE DRENAJE
 ZARAUZKO GELTOKI BERRIA
 DRAINATZEA. DRAINATZE-ELEMENTUAK

PLANO ZK. / N. PLANO
 10.6

ORRIA / HOJA
 5 Sigue 6

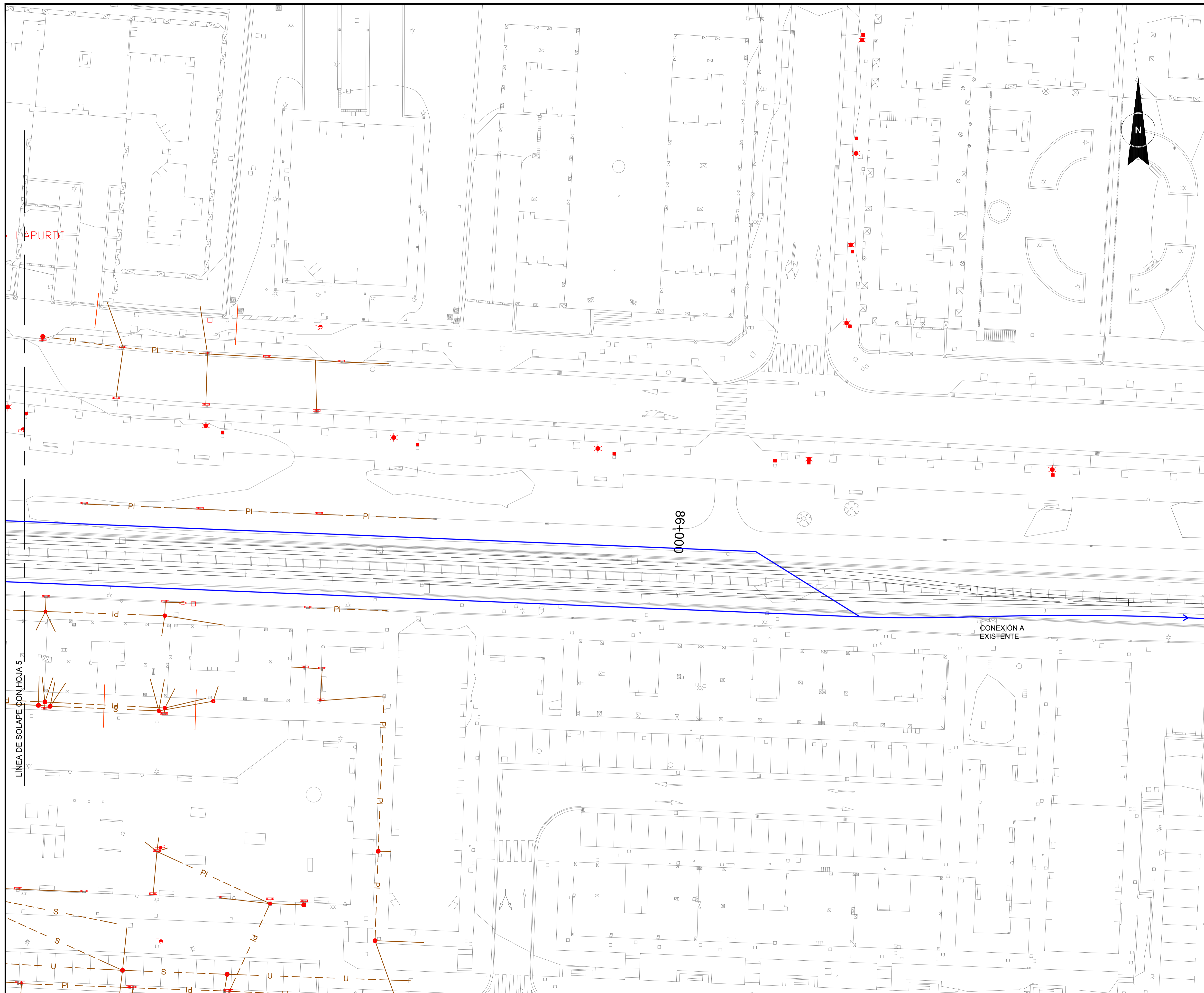

— TUBO DE DRENAJE DE LA PLATAFORMA
 ○ ARQUETA DE CONEXIÓN A LA RED

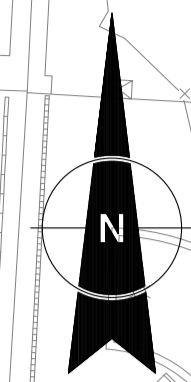

A	PRIMERA EMISIÓN	ABRIL20	SENER	ETS	
REV.	CLASE DE MODIFICACIÓN	FECHA	NOMBRE	COMP.	OBRA
BERRIKUSPENAK / REVISIONES					
AHOLKULARIA / CONSULTOR INGENIERIA Y SISTEMAS, S.A.		INGENIARI EGILEA INGENIERO AUTOR ÁNGEL FERNÁNDEZ LLATA INGENIERO DE CAMINOS COL. Nº 9940		ARKITEKTO ARQUITECTO ÁNGEL LÓPEZ DE ARANCIBIA ARQUITECTO COL. COAVN Nº 2429	
AHOLKULARIAREN ERREFERENTZIA REFERENCIA CONSULTOR		ERREFERENTZIA REFERENCIA			
P0210K30		3-NEZ-20-0167-A			

EUSKO JAURLARITZA
 EKONOMIAREN GARAPEN ETA AZPIEGITURA SAILA

GOBIERNO VASCO
 DEPARTAMENTO DE DESARROLLO ECONÓMICO E INFRAESTRUCTURAS

ets euskal trenbide sarea
 PROIEKTUAREN IKUSKAPENA ETA ZUZENDARITZA
 INSPECCIÓN Y DIRECCIÓN DEL PROYECTO

ESKALA ORIGINALA: (A1)
 ESCALA ORIGINAL: (A1)
 1:250

ESKALA GRAFIKOA
 ESCALA GRÁFICA

PROIEKTUAREN IZENBURUA
 TÍTULO DEL PROYECTO

ZARAUZKO GELTOKI BERRIA
 ERAIKUNTZA PROIEKTUA
 PROYECTO CONSTRUCTIVO
 NUEVA ESTACIÓN DE ZARAUZ

PLANUAREN IZENBURUA
 TÍTULO DEL PLANO

NUEVA ESTACIÓN DE ZARAUZ
 DRENAJE. ELEMENTOS DE DRENAJE
 ZARAUZKO GELTOKI BERRIA
 DRAINATZEA. DRAINATZE-ELEMENTUAK

PLANO ZK. / N. PLANO
10.6

ORRIA / HOJA
 6 Sigue FIN

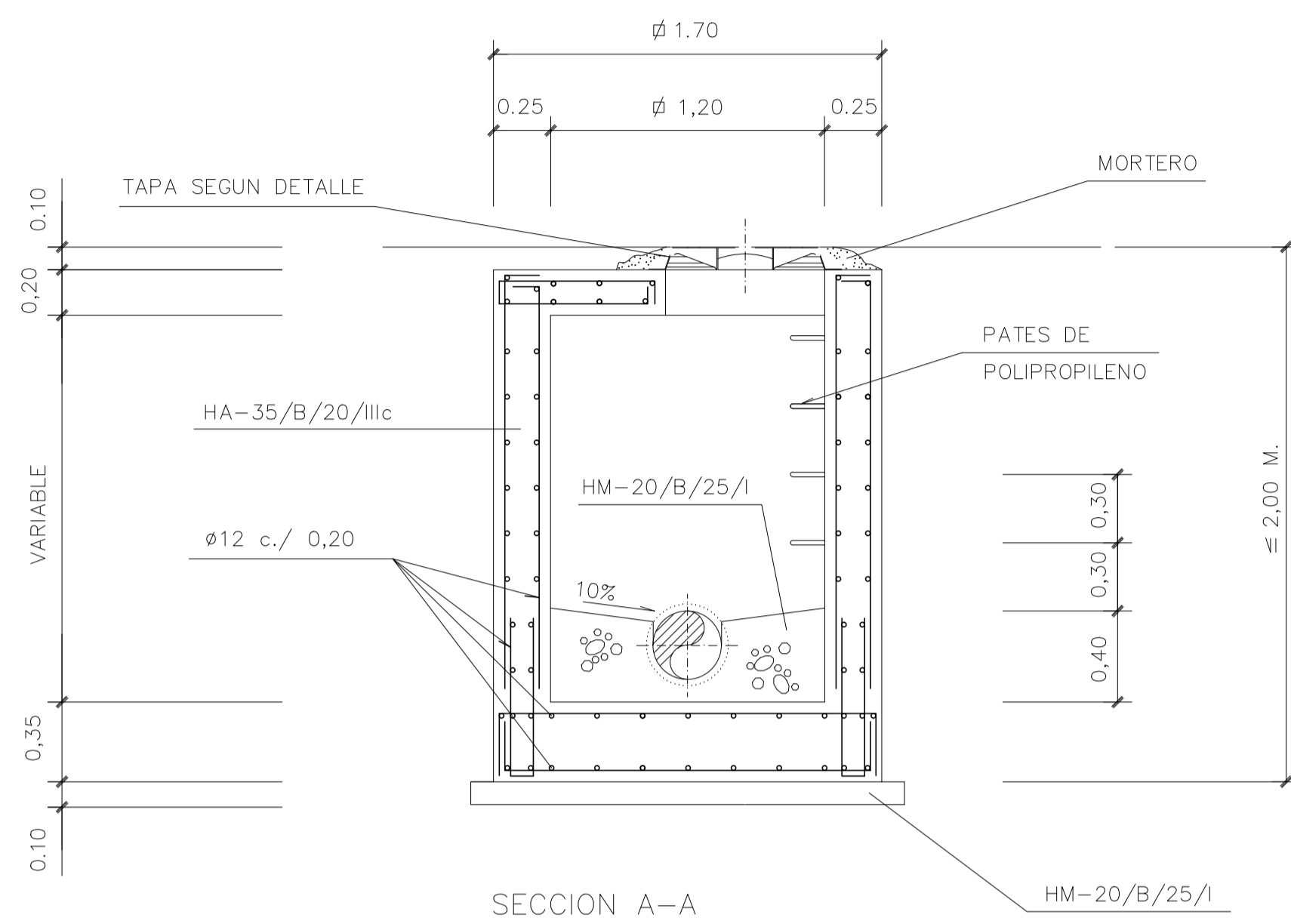

SECCION A-A

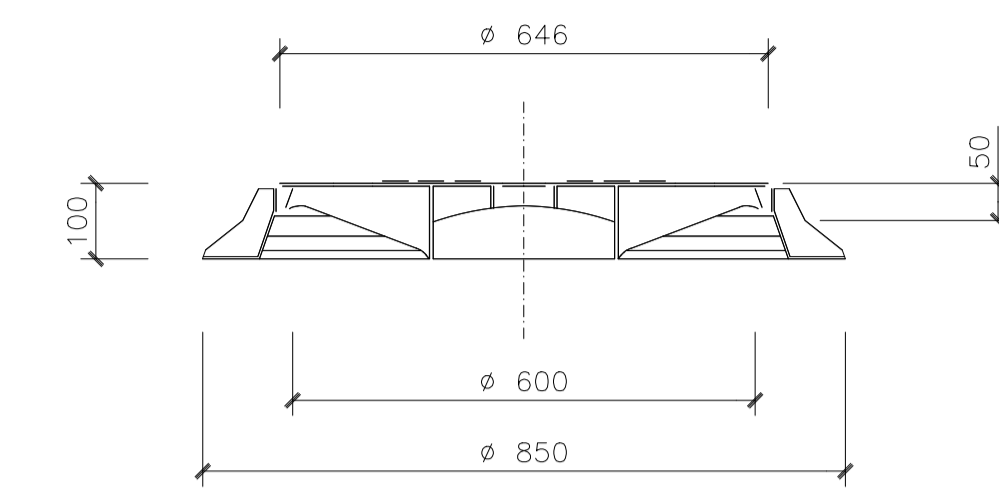

SECCION B-B

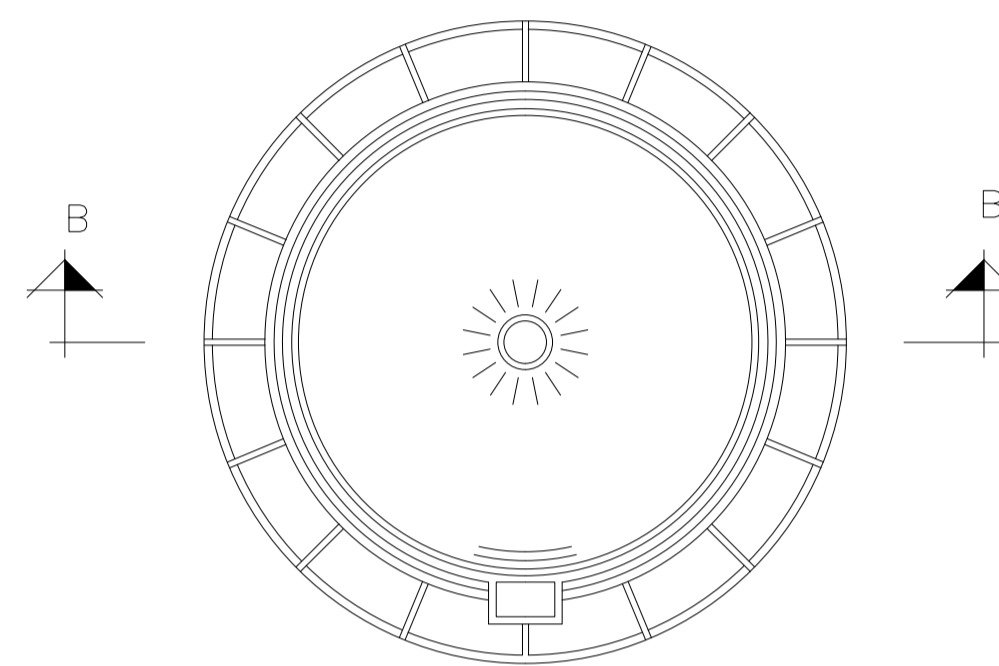

PLANTA

TAPA DE FUNDICION DUCTIL

ESCALA 1/10

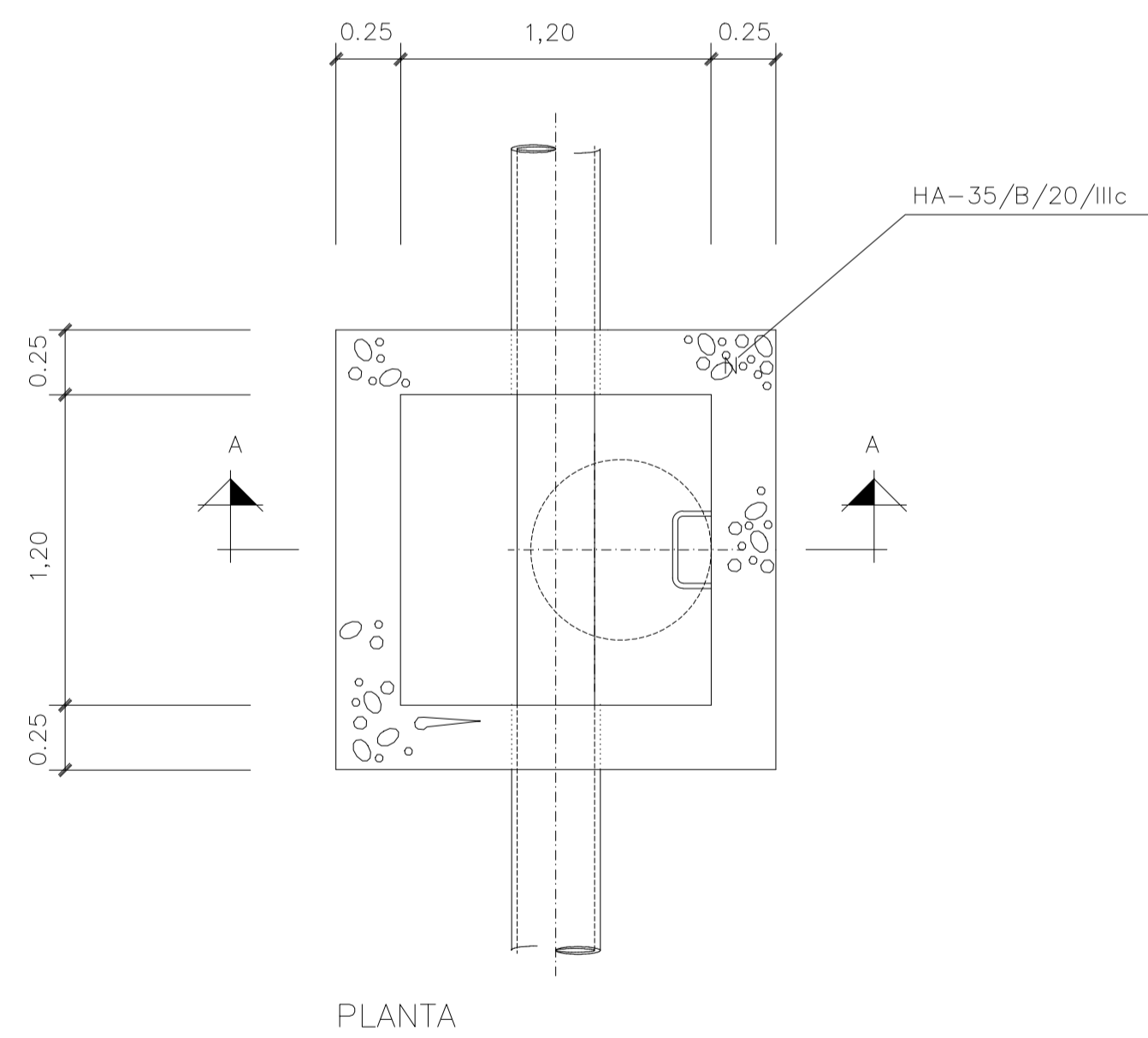

PLANTA

POZO DE REGISTRO DE ALTURA <2,00 M.

ESCALA 1/25

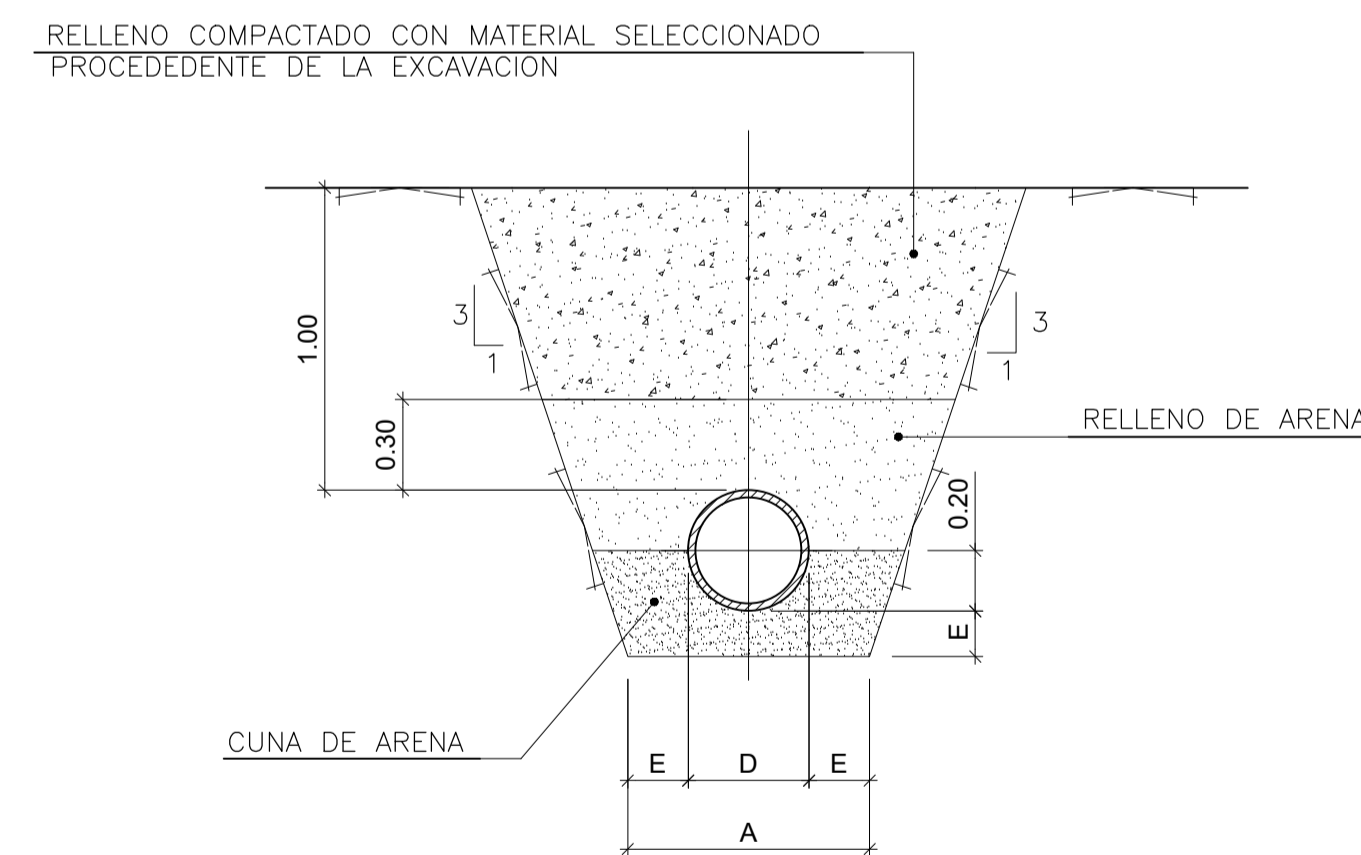

ALojAMIENTO PARA TUBERIA SIN PREZANJA

ESCALA 1/25

CARACTERISTICA DE LOS MATERIALES

MATERIALES	HORMIGON			ACERO		
	CONTROL	COEF. POND.	CARACTERISTICAS	CONTROL	COEF. POND.	CARACT.
ELEMENTO	NIVEL CONTROL		TIPO	NIVEL CONTROL		TIPO
HORMIGON DE LIMPIEZA	NORMAL	$\gamma_c = 1.35$	HL-150/B/25			
HORMIGON "IN-SITU"	NORMAL	$\gamma_c = 1.50$	HA-35/B/25/IIIa + Qo	NORMAL	$\gamma_s = 1.15$	B 500 S
EJECUCION	NORMAL	$\gamma_f = 1.50$	ADAPTADO A LA INSTRUCCION EHE			

NOTAS

- EL ACERO DE LAS ARMADURAS DEBERA ESTAR GARANTIZADO CON LA MARCA "N" DE AENOR
- EL ACERO EN LAS MALLAS ELECTROSOLDADAS SERA "B 500 T"
- ANCLAJE DE ARMADURAS: SERA DE ACUERDO CON LA NORMA "EHE"
- EMPALME DE ARMADURAS: SERA DE ACUERDO CON LA NORMA "EHE"
- RECUBRIMIENTO MINIMO DE ARMADURAS: SERA DE 6,5 cm.

REV.	CLASE DE MODIFICACION	FECHA	NOMBRE	COMP.	OBRA
A	PRIMERA EMISION	ABRIL20	SENER	ETS	
BERRIKUSPENAK / REVISIONES					
AHOLKULARIA / CONSULTOR		INGENIARI EGILEA INGENIERO AUTOR		ARKITEKTO ARQUITECTO	
 INGENIERIA Y SISTEMAS, S.A.		 ANGEL FERNANDEZ LLATA INGENIERO DE CAMINOS COL. Nº 9940		 ANGEL LOPEZ DE ARANCIBIA ARQUITECTO COL. COAW Nº 2429	
AHOLKULARIAREN ERREFERENTZIA REFERENCIA CONSULTOR		ERREFERENTZIA REFERENCIA			
P0210K30		3-NEZ-20-0168-A			

EUSKO JAURLARITZA



GOBIERNO VASCO

EKONOMIAREN GARAPEN
ETA AZPIEGITURA SAILA

DEPARTAMENTO DE DESARROLLO
ECONÓMICO E INFRAESTRUCTURAS

et euskal trenbide sarea

PROIEKTUAREN IKUSKAPENA ETA ZUZENDARITZA
INSPECCION Y DIRECCION DEL PROYECTO

ESKALA ORIGINALA: (A1)
ESCALA ORIGINAL: (A1)

S/P

ESKALA GRAFIKOA
ESCALA GRAFICA

PROIEKTUAREN IZENBURUA
TITULO DEL PROYECTO

ZARAUZKO GELTOKI BERRIA
ERAIKUNTZA PROIEKTUA
PROYECTO CONSTRUCTIVO
NUEVA ESTACIÓN DE ZARAUZ

PLANUAREN IZENBURUA
TITULO DEL PLANO

NUEVA ESTACIÓN DE ZARAUZ
DRENAJE. DETALLES
ZARAUZKO GELTOKI BERRIA
DRAINATZEA. XEHETASUNAK

PLANO ZK. / N. PLANO

10.7

ORRIA / HOJA
1 Sigue 2

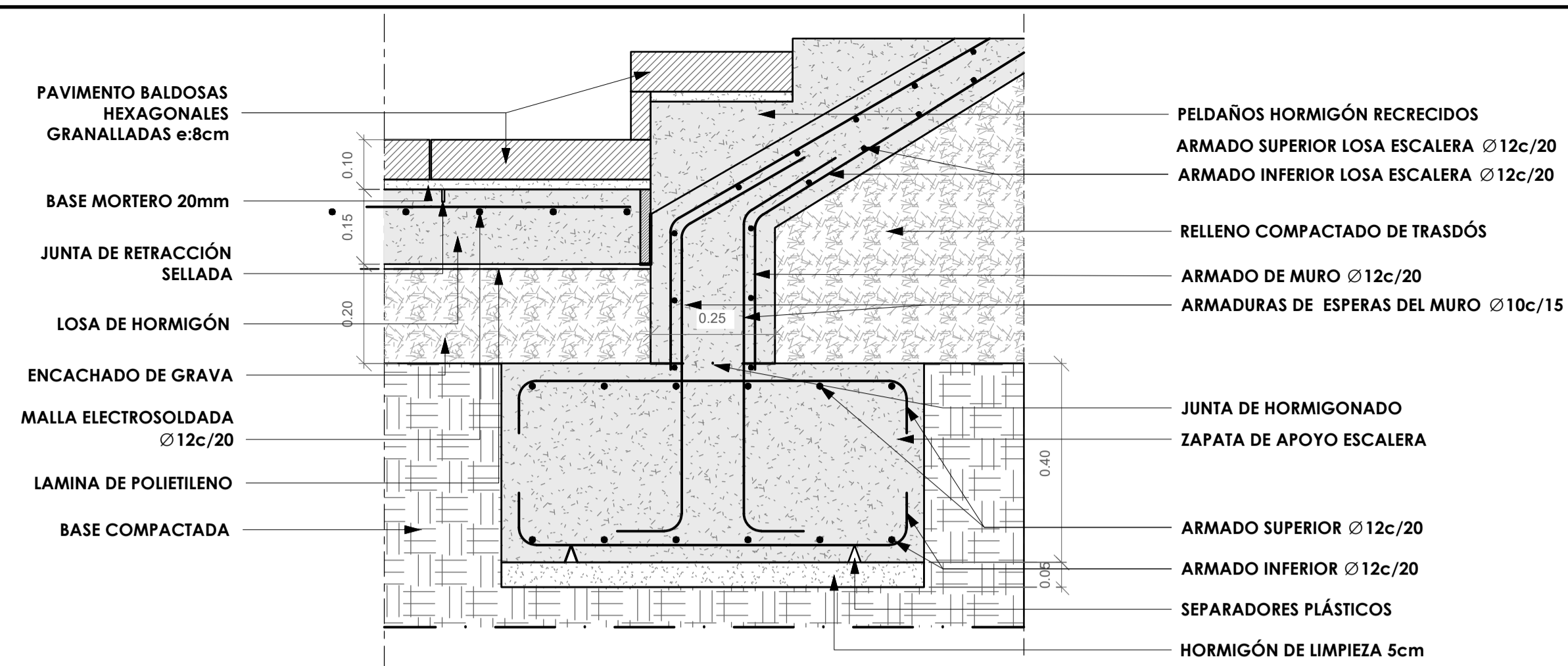

1 DETALLE MURO APOYADO EN ZAPATA
ESCALA: 1 : 10

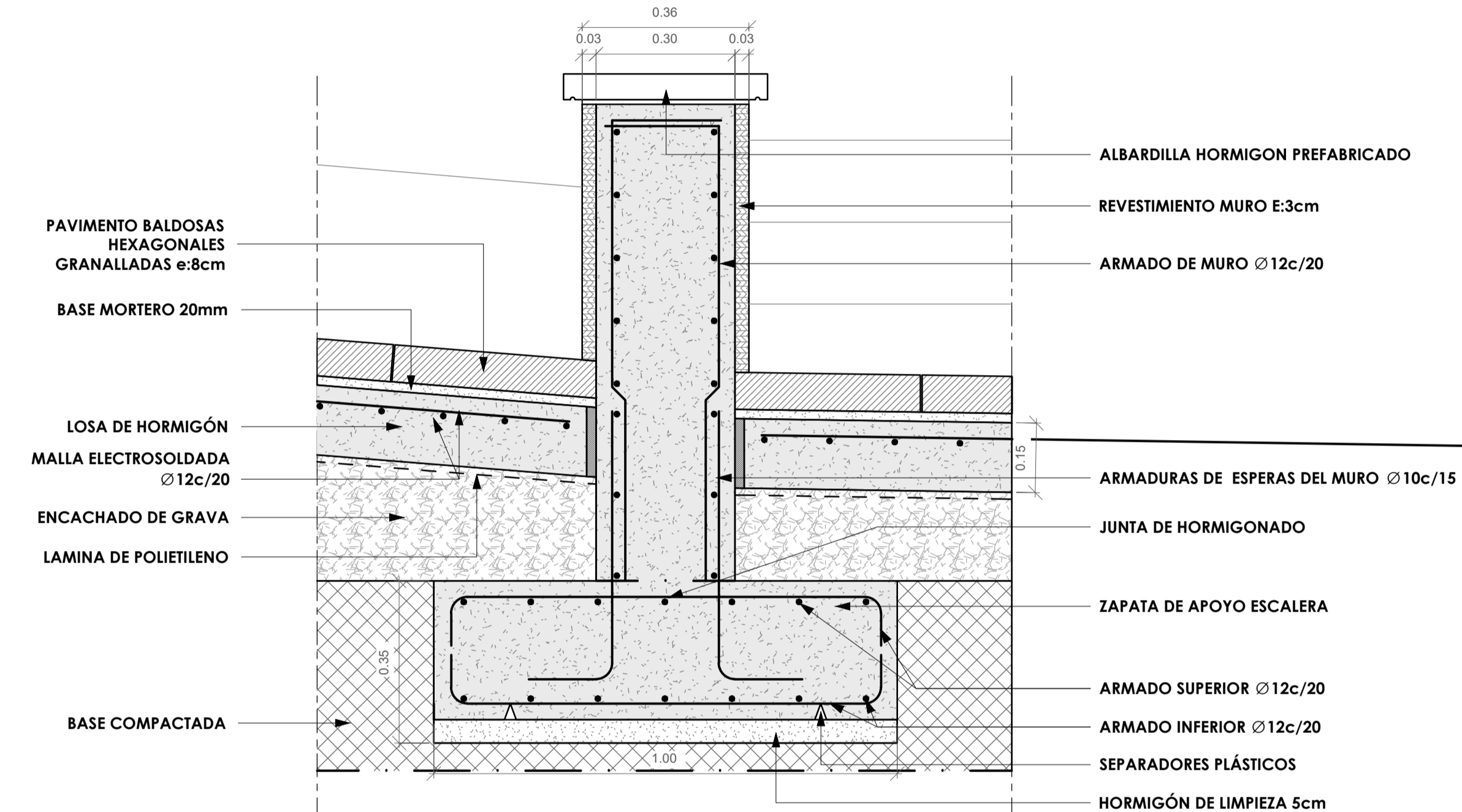

2 DETALLE MURO APOYADO EN ZAPATA
ESCALA: 1 : 10

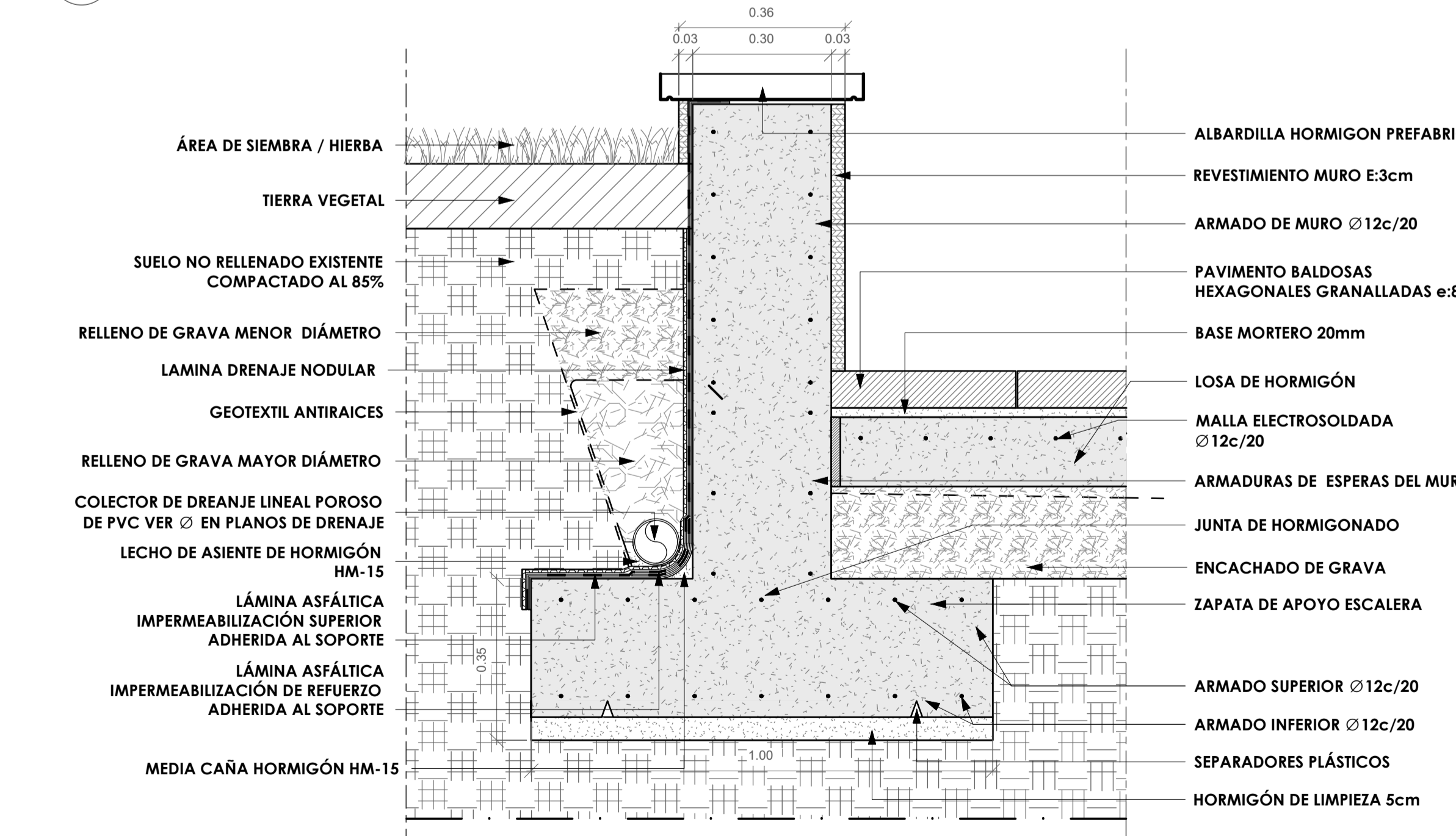

3 DETALLE MURO APOYADO EN ZAPATA
ESCALA: 1 : 10

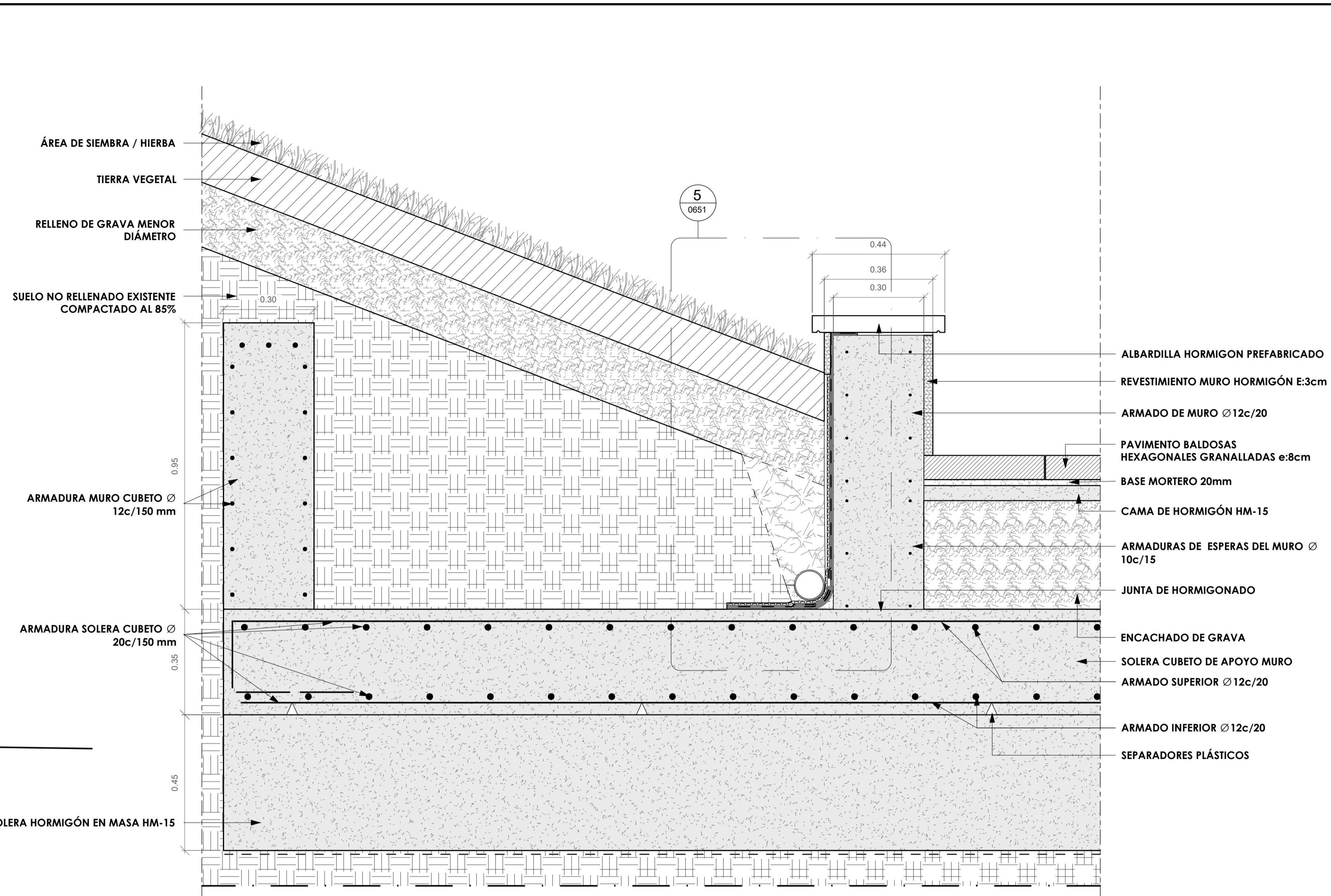

4 DETALLE MURO APOYADO EN SOLERA
ESCALA: 1 : 10

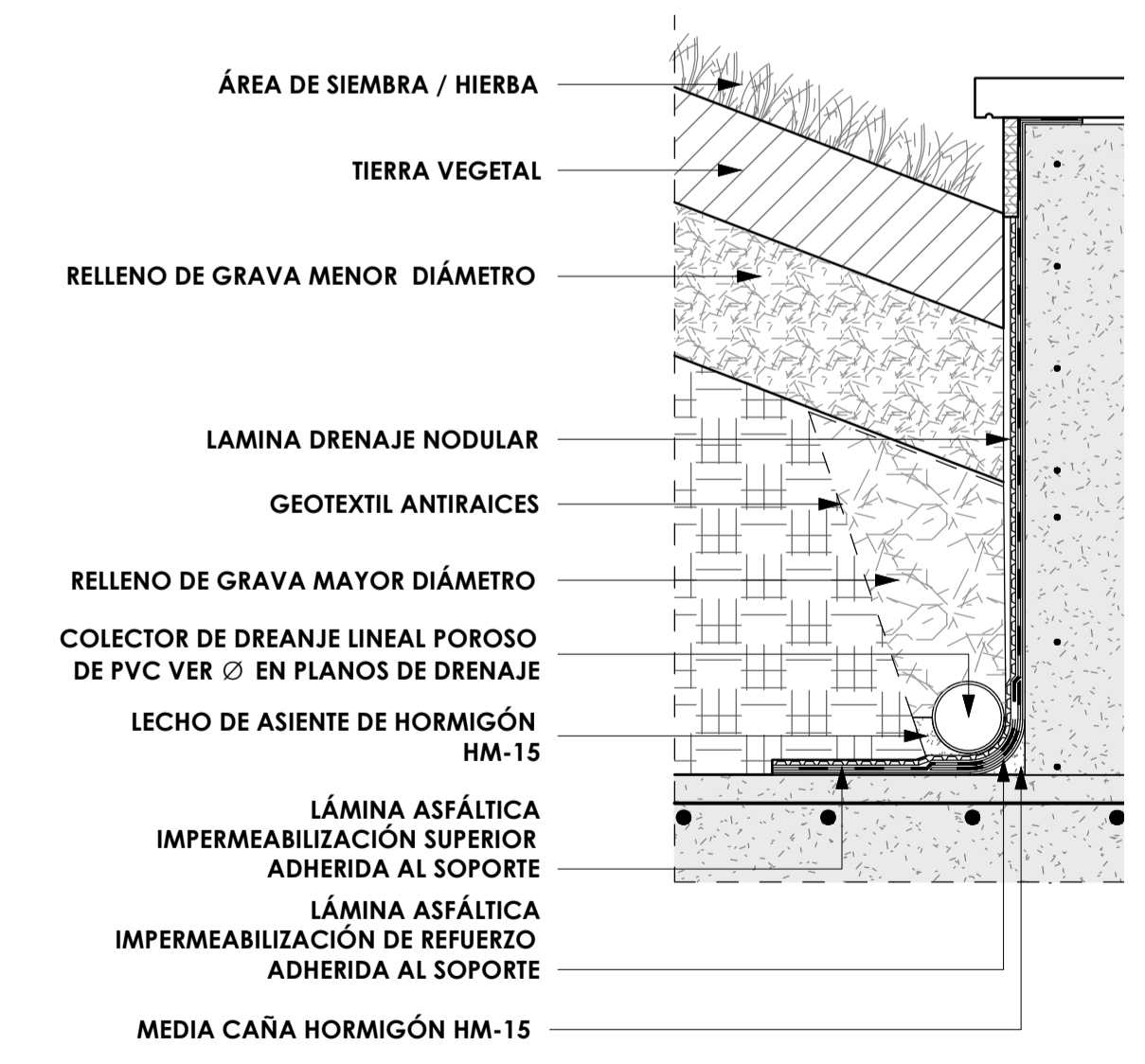

5 DETALLE DREN PERIMETRAL
ESCALA: 1 : 10

0	PRIMERA EDICION	ABRIL20	SENER	E.T.S.
REV.	CLASE DE MODIFICACION		FECHA	NOMBRE COMP. OBRA
BIRAZTERTZEAK / REVISIONES				
AHOLKULARIA / CONSULTOR	INGENIARI EGILEA INGENIERO AUTOR	ARKITEKTO ARQUITECTO		
	ÁNGEL FERNÁNDEZ LLATA INGENIERO DE CAMINOS COL. Nº9940	ÁNGEL LÓPEZ DE ARANCIBIA ARQUITECTO COL. COAVN Nº2429		
AHOLKULARIAREN ERREFERENTZIA REFERENCIA CONSULTOR	ERREFERENTZIA REFERENCIA			
P0210K30	3-NEZ-2-0169-A			